



protect. teach. love.™

Programmeer- en montagehandleiding

PPA19-16145

Microchipkattenluik



Gelieve deze gids volledig door te lezen voordat u begint.

100
Serie

Hierna kunnen Radio Systems Corporation, Radio Systems PetSafe Europe Ltd., Radio Systems Australia Pty Ltd. en andere aangesloten ondernemingen of merken van Radio Systems Corporation gezamenlijk "Wij" of "Ons" worden genoemd.

BELANGRIJKE VEILIGHEIDSINFORMATIE

Uitleg van legenda in deze gids



Dit is het symbool voor een veiligheidswaarschuwing. Het wordt gebruikt om u te waarschuwen voor potentiële risico's op lichamelijk letsel. Volg alle veiligheidsmeldingen op die na dit symbool worden weergegeven om letsel of overlijden te voorkomen.

⚠ WAARSCHUWING

WAARSCHUWING geeft een risicovolle situatie aan die, wanneer deze niet wordt vermeden, overlijden of ernstig letsel tot gevolg kan hebben.

⚠ VOORZICHTIG

VOORZICHTIG, zonder het symbool voor een veiligheidswaarschuwing, geeft een riskante situatie aan die, wanneer deze niet wordt vermeden, klein of gematigd letsel tot gevolg kan hebben.

OPMERKING

OPMERKING wordt gebruikt om te wijzen op zaken die niet gerelateerd zijn aan persoonlijk letsel.

⚠ WAARSCHUWING

Wanneer er kinderen in huis zijn is het belangrijk om rekening te houden met het huisdierluik bij het kindveilig maken van het huis. Het huisdierluik kan door een kind misbruikt worden, waardoor het kind aan de andere kant van het huisdierluik gevaar kan lopen. Kopers/huiseigenaren met zwembaden moeten ervoor zorgen dat het huisdierluik te allen tijde in de gaten wordt gehouden en dat het zwembad voldoende is afgeschermd. Als er een nieuw risico ontstaat in of buiten uw huis, dat via het huisdierluik toegankelijk is, dan raadt Radio Systems Corporation aan om de toegang tot het risico goed af te schermen, of het huisdierluik te verwijderen. Het sluitpaneel of slot, indien van toepassing, wordt geleverd voor esthetische en energie-efficiënte doeleinden en is niet bedoeld als beveiligingsinstrument. Radio Systems Corporation is niet verantwoordelijk voor onbedoeld gebruik en de koper van dit product accepteert de volledige verantwoordelijkheid voor toezicht op de gecreëerde opening. In lijn met geaccepteerde standaards voor ouderlijke zorg dienen kinderen te allen tijde onder toezicht te staan.

- Elektrisch gereedschap. Risico op ernstig letsel; volg alle veiligheidsaanwijzingen voor uw elektrische gereedschap.
- Draag altijd een veiligheidsbril.

⚠ VOORZICHTIG

De gebruiker moet voorafgaand aan de installatie op de hoogte zijn van alle bouwcodes die van invloed kunnen zijn op de installatie van het huisdierluik en, samen met een bevoegde aannemer, bepalen of het product geschikt is voor de specifieke situatie. Dit huisdierluik is geen branddeur. Het is belangrijk dat de eigenaar en aannemer rekening houden met alle mogelijk risico's, binnen en buiten en ook met risico's als gevolg van wijzigingen aan uw woning en hoe deze zich verhouden tot de aanwezigheid en het gebruik, inclusief misbruik van het huisdierluik.

- Let bij het snijden van een metalen oppervlak op voor scherpe randen om letsel te voorkomen.
- Werken met glas is gespecialiseerd werk en moet worden uitgevoerd door een professionele glaszetter. Het is niet mogelijk om gaten te maken in verstevigd glas of dubbele beglazing geen gaten maken behalve ten tijde van de productie. Raadpleeg een glaszetter.

OPMERKING

- Bewaar deze instructies bij belangrijke papieren en geef deze instructies aan de nieuwe eigenaar van de woning.
- Lees deze instructies geheel door voordat u een opening maakt of aanpast in uw geselecteerde deur of wand. Wij raden u ten zeerste aan eerst het microchipkattenluik te programmeren voor uw kat en te controleren of het luik werkt in combinatie met de microchip van uw kat.
- Deze eenheid werkt alleen goed bij buitentemperaturen die hoger zijn dan -25 °C en lager zijn dan 55 °C.
- PetSafe®-huisdierluiken zijn geschikt voor de meeste deuren, wanden en afscheidingen, maar soms kan er extra materiaal nodig zijn. Dit product is ontwikkeld voor uw gemak en dat van uw huisdier. Het is niet mogelijk om in alle omstandigheden de volledige garantie te geven dat alle andere dieren worden buitengesloten. Radio Systems Corporation accepteert geen verantwoordelijkheid voor schade of ongemak ontstaan doordat ongewenste dieren toegang hebben gekregen tot uw woning.

BEWAAR DEZE INSTRUCTIES



Dank u dat u voor het merk PetSafe® hebt gekozen. U en uw huisdier verdienen een kameraadschap met onvergetelijke momenten en een goede verstandhouding. Onze producten en trainingsmiddelen versterken de relatie tussen huisdieren en hun baasjes. **Als u vragen heeft over onze producten of het trainen van uw huisdier, bezoek dan onze website: www.petsafe.com of neem contact op met onze klantenservice. U vindt een overzicht van telefoonnummers van de klantenservice op onze website www.petsafe.com.**

Registreer uw product binnen 30 dagen op www.petsafe.com om het meeste uit uw garantie te halen. Door te registreren en uw aankoopbon te bewaren, hebt u volledige garantie op het product en zijn wij in staat u sneller te helpen, mocht u ooit een keer genoodzaakt zijn de klantenservice te bellen. En het belangrijkste: uw waardevolle informatie wordt nooit aan derden gegeven of verkocht. Volledige informatie over de garantie is online beschikbaar op www.petsafe.com.

INHOUDSOPGAVE

Inhoud van de doos	3
Aan de Slag	4
Katten in het kattenluik programmeren	5
Installatie	5
Installatie – Meten en aftekenen	6
Installatie – Deuren van hout, PVC of PVC-U	6
Installatie – Metalen deuren of deuren met een metalen kern	6
Installatie – Ramen of deuren van glas	6
Installatie – Muren	7
Training	7
Basisgebruik	8
Basisgebruiksaanwijzing	8
Functiedefinities	8
Handmatige 4-standenvergrendeling	8
Onderhoud	8
Aanvullende informatie	9
Garantie	9

Inhoud van de doos

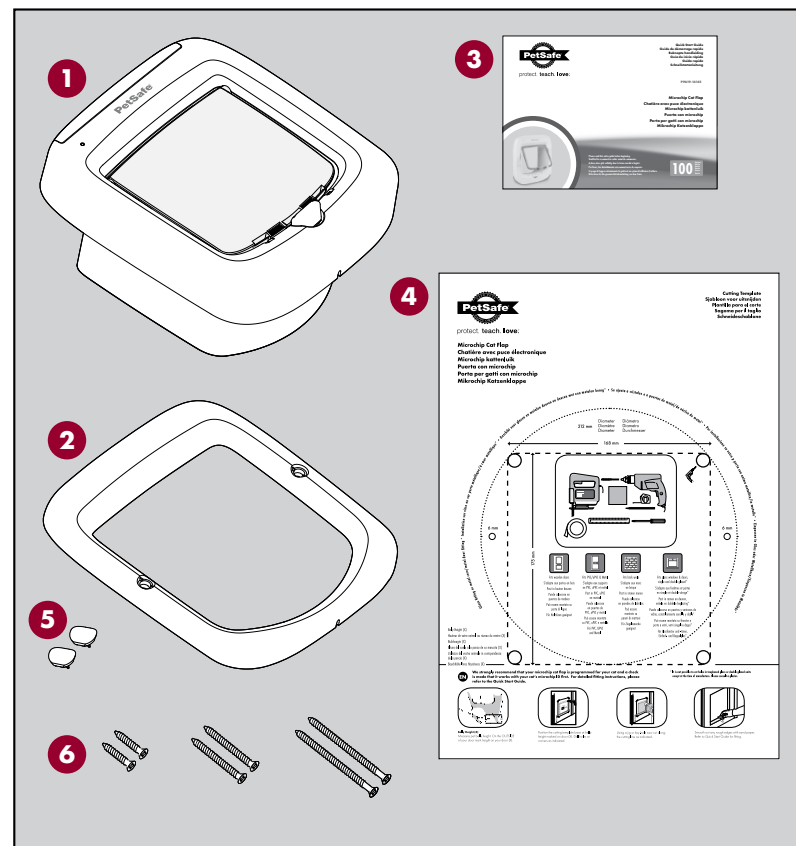

- 1 Binnenframe
- 2 Buitenframe
- 3 Beknopte handleiding
- 4 Sjabloon voor uitsnijden
- 5 Schroefpluggen
- 6 Kruiskopschroeven
M4 x 28
M4 x 50
M4 x 75

Aan de Slag

Onze PetSafe® microchipkattenluik is voorzien van de geavanceerde selectieve toegangstechnologie en is zo ontwikkeld dat uw kat eenvoudig naar buiten kan terwijl andere hinderlijke katten en dieren uw huis niet kunnen binnenkomen. Het PetSafe® microchipkattenluik werkt in combinatie met RFID-technologie (identificatie met radiogolven) door de unieke ID van de microchip van uw kat uit te lezen zonder daarvoor een halsband of accessoire te hoeven gebruiken. Wanneer uw kat het kattenluik nadert, reageert het luik door alleen uw kat toe te laten. Het kattenluik blijft gesloten en weigert de toegang aan katten die niet zijn geprogrammeerd, wilde dieren, ongedierte en zwefdieren. Het ontwerp van het kattenluik is bovendien voorzien van een handige 4-standenvergrendeling waarmee u de toegang van uw geprogrammeerde katten kunt regelen.

Dit model van het PetSafe® microchipkattenluik (PPA19-16145) leest de meest voorkomende typen microchip uit die bij katten worden geïmplanteerd – FDX-B (15-cijferig). Als u niet zeker weet welk type microchip uw kat heeft, vraag dit dan aan uw dierenarts of ga naar www.petsafe.com en navigeer naar onze Chip Checker, microchipcompatibiliteitschecker, en voer de ID van de microchip van uw kat in om te controleren of deze compatibel is. Af en toe verplaatst een microchip zich naar een plaats in de kat waar de scanner niet goed kan lezen.

Batterijen

Het PetSafe® microchipkattenluik werkt op vier AA-alkalinebatterijen (LR6). Batterijen zijn niet bij uw kattenluik inbegrepen. Gebruik nieuw, niet-oplaadbare batterijen voor het beste resultaat. Als u de batterijen wilt plaatsen, verwijdert u het batterijdeksel van de bovenzijde van het binnenframe, legt u het hardwarepakket aan de kant en plaatst u de batterijen in de juiste richting. Als de batterijen zijn geplaatst, knippert het groene LED-lampje snel 3 keer om aan te geven dat het kattenluik in de automatische modus staat en klaar is om te worden geprogrammeerd.

Opmerking: Bij normaal gebruik gaan de batterijen doorgaans 12 maanden mee. Het kattenluik is voorzien van een controlelicht voor laag batterijniveau; raadpleeg voor meer informatie het hoofdstuk Basisgebruik.

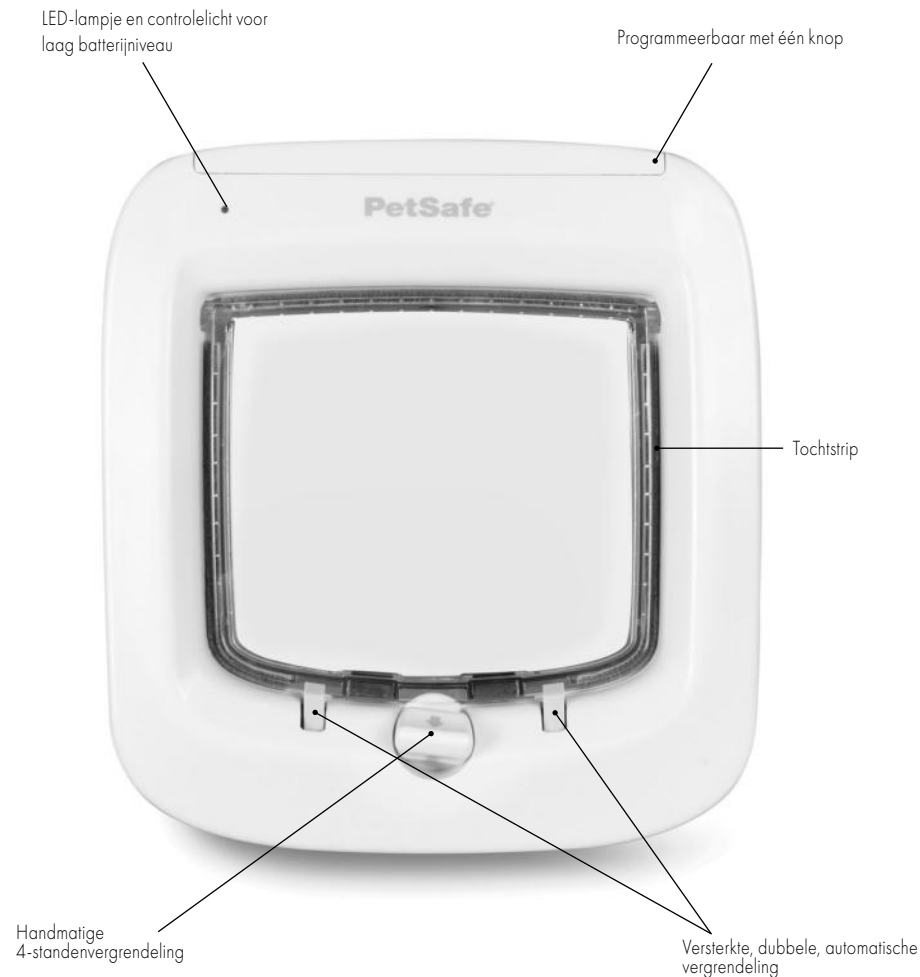

Katten in het kattenluik programmeren

Uw PetSafe®-microchipkattenluik is bestemd voor gebruik in combinatie met de meeste 15-cijferige microchips (FDX-B) die worden gebruikt voor huisdieren. Controleer of uw kat het correcte type microchip heeft voordat u het kattenluik gaat instellen of plaatsen.

Om het kattenluik te kunnen gebruiken, moet het luik het unieke identificatienummer (de ID) van de microchip van uw kat kennen. Volg de onderstaande stappen om het kattenluik in te stellen:

1. Het kattenluik wordt in de fabriek in de vergrendelde positie gezet. Zorg ervoor dat de handmatige vergrendeling in de stand 'In of uit' wordt gezet (**zie Afb. H**).
2. Wanneer de batterijen goed zijn geplaatst, knippert het groene LED-lampje drie keer waarmee wordt aangeduid dat het kattenluik in de automatische modus staat.
3. Houd de knop ingedrukt tot het rode LED-lampje gaat branden (ongeveer 5 seconden) om de inleesmodus te activeren. U hebt nu 60 seconden de tijd om de kop van uw kat in de doorgang van het luik te houden, zodat de unieke ID van de microchip kan worden ingelezen. Als de ID van de microchip door het kattenluik is ingelezen, wordt het luik ontgrendeld en gaat het rode LED-lampje uit. Het kattenluik blijft in de automatische modus staan en wordt na 3 seconden opnieuw vergrendeld.
4. Nadat het inlezen van de microchip-ID van uw kat is gelukt, kunt u het kattenluik in de deur installeren.

Opmerking: als u de microchip van meerdere katten wilt inlezen, volgt u dezelfde procedure vanaf stap 3. Er kunnen maximaal 40 microchips van katten worden opgeslagen in het microchipkattenluik. Plaats het batterijdeksel terug wanneer het proces voor alle katten is voltooid. Houd alle andere katten met een microchip uit de buurt om te zorgen dat er slechts 1 kat per keer wordt geprogrammeerd.

Handige tip: programmeer de microchip-ID van uw kat voordat u het kattenluik installeert, om te voorkomen dat u uw kat in de doorgang van het kattenluik moet houden nadat dit geplaatst is. **Als u problemen ondervindt bij het programmeren van de microchip-ID van uw kat, zorg er dan voor dat u de kop van de kat goed in de doorgang van het luik houdt of laat de kat helemaal door het kattenluik gaan. Als de microchip-ID van uw kat is ingelezen, kunt u horen dat het kattenluik wordt vergrendeld.**

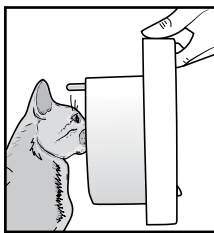

Installatie

Het PetSafe®-microchipkattenluik is geschikt voor de meeste deuren en afscheidingen, maar soms kunnen er extra materialen en doe-het-zelfvaardigheden nodig zijn. Dit kattenluik is ontworpen om eenvoudig te worden aangepast aan de sjabloonformaten voor Staywell® 200, 300, 400, 500, 900 en Petporte smart flap® kattenluiken. Er zijn enkele eenvoudige doe-het-zelfvaardigheden nodig en mogelijk moeten er kleine aanpassingen worden aangebracht aan de uitsparing in de deur of moeten er extra accessoires worden gebruikt. Wanneer een huisdierluik van de 200 serie wordt vervangen, is het glasadapteraccessoire nodig voor een correcte installatie van het microchipkattenluik.

Wij raden u ten zeerste aan eerst het microchipkattenluik te programmeren voor uw kat en te controleren of het luik werkt in combinatie met de microchip-ID van uw kat.

Vereist gereedschap

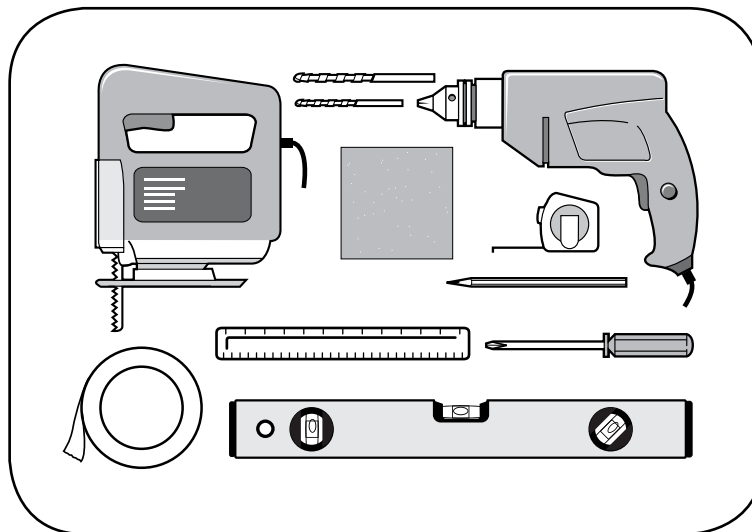

- Zaag
- Boor
- 12 mm boorbitje
- 6 mm boorbitje
- Meetlint
- Kruiskopschroevendraaier
- Schuurpapier
- Afplakband
- Potlood
- Linaal
- Waterpas

Installatie – Meten en aftekenen

Meet de hoogte van de buik van uw kat op. Deze is doorgaans 100 mm – 150 mm **(Afb. A)**.

Teken deze maat af op de buitenkant van uw deur of wand en teken een rechte horizontale lijn van 168 mm lang **(Afb. B)**.

Houd er rekening mee dat deze horizontale lijn uiteindelijk de onderkant van het gat wordt dat u in uw deur gaat zagen. Het frame van het kattenluik komt 25 mm lager te zitten. Voor sommige deuren kan het nodig zijn deze lijn iets naar boven te verplaatsen.

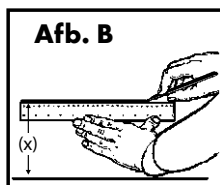
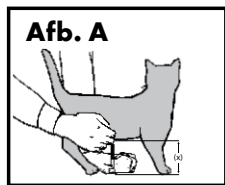

Installatie – Deuren van hout, PVC of PVC-U

1. Zet het meegeleverde sjabloon voor uitsnijden in de correcte positie vast op de buitenzijde van uw deur en zorg dat het met de juiste zijde omhoog is geplaatst en dat het waterpas is **(Afb. C)**.
2. Gebruik het sjabloon om het eerste hoekgat te boren in de hoek rechtsboven van het sjabloon met een 12 mm boorbitje. Controleer voordat u begint of uw deur van binnen van metaal is of een metalen plaat bevat.

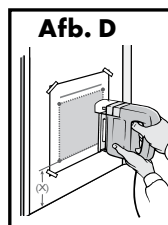
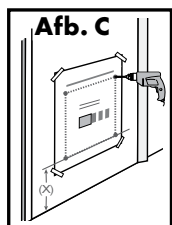

- Als dit het geval is, raadpleeg dan het hoofdstuk Installatie – Metalen deuren en deuren met een metalen kern in deze gids. Als de deur geen metalen kern heeft, boor dan alle vier de hoekgaten in de deur. Zorg ervoor dat u de boor hierbij recht houdt.
3. Zaag met een decoupeerzaag of schrobzaag langs de stippellijn, zoals is aangegeven op het sjabloon voor uitsnijden **(Afb. D)**.

4. Plaats beide frames tijdelijk op de plaats van de uitsparing. Houd het kattenluik zodanig dat dit zich in de juiste positie bevindt. Teken met een potlood aan de buitenkant de schroefgaten af door de gaten in het buitenframe **(Afb. E)**. Verwijder het kattenluik en boor de schroefgaten met een boorbitje van 6 mm **(Afb. F)**.

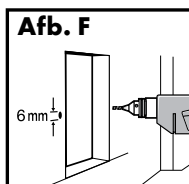
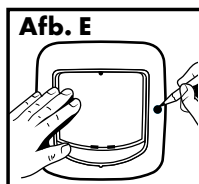

5. Ontdoe de ruimte van stof, vuil of resten.
6. Plaats het binnenframe (met de daaraan bevestigde tunnel) vanaf de binnenzijde in het gat. Plaats het buitenframe op de juiste plaats aan de buitenzijde van de deur. Met dit kattenluik worden schroeven in drie verschillende lengtes meegeleverd. Kies de juiste lengte. Schroef het buitenframe met behulp van een handschroevendraaier vast aan het binnenframe via de gaten die u in de deur hebt geboord.

Schroefkeuze

Dikte van de uitsparing	Schroeflengte
Minder dan 8 mm	28 mm schroef
8 mm – 31 mm	50 mm schroef
32 mm – 55 mm	73 mm schroef

 **Belangrijk:** Zaag niet in de tunnel. De tunnel bevat belangrijke onderdelen en elke aanpassing van de tunnel zal de functionaliteit nadelig beïnvloeden.

7. Wanneer de installatie van het kattenluik is voltooid, plaatst u de twee afdichtdopje op de schroeven van het buitenframe. Het kattenluik is klaar voor gebruik **(Afb. G)**.

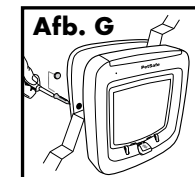

Installatie – Metalen deuren of deuren met een metalen kern

Voor de installatie van het kattenluik in een metalen deur of een deur met een metalen kernplaat zijn enkele aanpassingen nodig. De aanwezigheid van metaal kan de werking van het kattenluik beïnvloeden en ervoor zorgen dat het bereik waarbinnen de microchip kan worden ingelezen, kleiner wordt. Als het luik niet goed werkt, kan het nodig zijn om een installatiekit aan te schaffen en te installeren volgens de instructies in Installatie – Ramen of deuren van glas, verderop in deze handleiding.

Installatie – Ramen of deuren van glas

Het PetSafe® kattenluik met microchip is ook ontwikkeld voor installatie in glazen daarvoor is een rond gat nodig met een diameter van 212 mm en een installatiekit (wordt apart verkocht). Uw glaszetter snijdt met behulp van de sjabloon een rond gat met een diameter van 212 mm in het glas. Nadat het gat in uw raam of deur van glas is aangebracht door een glaszetter, volgt u voor de installatie onderstaande instructies.

1. Schuif een installatieplaat over de tunnel aan de binnenkant van het frame van het kattenluik.
2. Van binnenuit het huis installeert u het kattenluik in de opening.
3. Vanaf de buitenkant van het huis schuift u de tweede installatieplaat over de tunnel van het kattenluik.
4. Installeer het buitenframe van het kattenluik over de bevestigde tunnel.
5. Kies schroeven van de juiste lengte om het binnen- en buitenframe van het kattenluik aan elkaar vast te maken.
6. Plaats de afdichtdopjes (inbegrepen).

⚠ VOORZICHTIG Werken met glas is gespecialiseerd werk en moet worden uitgevoerd door een professionele glaszetter. Het is niet mogelijk om gaten te maken in verstevigd glas of dubbele beglazing geen gaten maken behalve ten tijde van de productie. Raadpleeg een glaszetter.

Installatie – Muren

Voor installatie in een muur zijn een installatiekit en tunnelverlengstukken nodig (los te koop). Er worden geen schroeven meegeleverd met het kattenluik, omdat er veel soorten schroeven zijn en het benodigde type afhangt van de constructie van de muur. De diverse soorten schroeven zijn verkrijgbaar in bouwmarkten en doe-het-zelfzaken.

1. Controleer of u het juiste aantal tunnelverlengstukken heeft. Het kattenluik is 72 mm diep en elk extra tunnelverlengstuk is 50 mm diep.
2. Voor optimale bevestiging in muren adviseren wij de PetSafe® installatiekit voor muren.
3. Zorg ervoor dat er geen nutsleidingen lopen in het gebied waar geïnstalleerd wordt en dat uw kat er goed bij kan.
4. Volg de instructies in Installatie – Deuren van hout, pvc of upvc (stap 1-5) om het gat in de muur te maken. Belangrijk: Zorg voor voldoende ruimte aan de onderkant van de installatiekit.
5. Bevestig met behulp van het meegeleverde gereedschap een installatieplaat aan het binnenframe van het kattenluik en de tweede installatieplaat aan het buitenframe van het kattenluik. Leg beide frames weg.
6. Koppel de tunnelverlengstukken met permanent hechtende lijm en versterk de randen met watervast tape.
7. Plaats het binnenframe van het kattenluik tijdelijk in de uitsparing in de muur. Markeer de vier schroefgaten met een potlood. Verwijder het binnenframe van het kattenluik en boor gaten op

- de gemarkeerde plekken op een manier die past bij de constructie van de muur.
8. Bevestig de tunnelverlengstukken met watervast tape aan het binnenframe. Niet lijmen.
9. Installeer het binnenframe van het kattenluik en bevestig het aan de muur met gereedschap dat geschikt is voor de constructie van de muur.
10. Plaats het buitenframe van het kattenluik tijdelijk in de uitsparing in de muur. Markeer de vier schroefgaten met een potlood. Verwijder het buitenframe van het kattenluik en boor gaten op de gemarkeerde plekken op een manier die past bij de constructie van de muur.
11. Installeer het buitenframe van het kattenluik en bevestig het aan de muur met gereedschap dat geschikt is voor de constructie van de muur.
12. Installeer de afdichtdopjes (inbegrepen).

Training

Als u uw kat wilt trainen om het PetSafe® microchipkattenluik te gebruiken, stel het kattenluik dan in op de handmatige modus (zie Basisgebruiksaanwijzing voor modusinstellingen). Til het luik omhoog of plak het luik open aan de binnenzijde van de deur om te zorgen dat uw kat vertrouwd raakt met het kattenluik. Moedig uw kat aan om door het kattenluik te gaan. DUW uw kat NIET door het luik anders wordt hij misschien bang. Een goede reden is vaak eten. Geef uw kat eerst te eten dichtbij het kattenluik, aan de binnenzijde. Als uw kat het luik met gemak nadert, verplaatst u het eten naar buiten om te proberen of uw kat door het luik wil gaan. Nadat uw kat het kattenluik een aantal keer heeft gebruikt, doet u de klep omlaag en houdt u het luik open met uw hand. Moedig uw kat aan om door het luik te gaan waarbij u het luik omlaag laat komen zodat het de rug van uw kat aanraakt. Hierdoor raakt uw kat vertrouwd met het luik.

Als uw kat door het gesloten luik naar binnen en buiten gaat in de handmatige modus, dan kunt u het kattenluik in de automatische modus zetten zodat het luik werkt op de microchip-ID. Loop met uw kat naar het kattenluik totdat de microchip-ID wordt gelezen en het luik wordt ontgrendeld. Moedig uw kat aan om zichzelf door het luik heen naar de andere zijde te duwen. Herhaal dit een aantal keer.

Opmerking: U kunt de handmatige 4-standenvergrendeling het beste in de stand 'In of uit' laten staan totdat uw huisdier helemaal aan het kattenluik gewend is.

Basisgebruik

Basisgebruiksaanwijzing

FUNCTIE	KNOPACTIVERING	LED-LAMPJE	ACTIE
Handmatige modus	Indrukken en loslaten	Rood - Continu gedurende 5 seconden	Vergrendeling wordt ontgrendeld. Gebruik de opties voor 4-standenvergrendeling voor toegang voor huisdieren.
Automatische modus	Indrukken en loslaten	Groen - Continu gedurende 5 seconden	Vergrendeling wordt vergrendeld en wordt alleen geactiveerd door het inlezen van een "geprogrammeerde" microchip-ID.
Leermodus	Gedurende 5 seconden ingedrukt houden totdat het LED-lampje wordt geactiveerd	Rood - Continu gedurende max. 60 seconden	Kattenluik verlaat de Leesmodus zodra microchip-ID is geprogrammeerd. Vergrendeling wordt ontgrendeld na een succesvolle programmering. Herhaal voor extra katten.
Bewegingsdetector	N.v.t.	Groen - Continu voor de duur van de activering	Er wordt buiten beweging waargenomen en het kattenluik controleert of er een microchip is die kan worden ingelezen.
Batterij bijna leeg	N.v.t.	Rood - Knippert om de 10 seconden	De batterijen moeten binnenkort worden vervangen.
Batterijen vervangen	N.v.t.	Groen - Knippert snel 3 keer	Kattenluik gaat naar Automatische modus.
Fabrieksinstellingen herstellen	Gedurende 15 seconden ingedrukt houden totdat het LED-lampje wordt geactiveerd	Rood - Knippert snel 5 keer	Kattenluik gaat terug naar Automatische modus en wordt vergrendeld. Alle geprogrammeerde microchip-ID's worden uit het geheugen verwijderd.
Fout	N.v.t.	Rood - aanhoudend snel knipperen	Verwijder de batterijen, wacht 30 en plaats dan de batterijen terug. Neem contact op met de klantenservice als het rode lampje blijft branden. De vergrendeling zal proberen te ontgrendelen zodat het kattenluik kan worden gebruikt in de Handmatige modus.

Functiedefinities

- **Handmatige modus** – Instelling voor toegang van huisdier waarbij alle huisdieren het huis mogen binnenkomen en verlaten.
- **Automatische modus** – Instelling voor selectieve toegang van huisdieren waarbij alleen geprogrammeerde katten mogen binnenkomen. Kan worden gebruikt in combinatie met de handmatige 4-standenvergrendeling.

- **Leesmodus** – Modus die wordt gebruikt om de unieke microchip-ID van uw kat te programmeren. Er kunnen maximaal 4 gechipte katten in het kattenluik worden ingelezen.
- **Bewegingsdetector** – Geeft aan dat het kattenluik controleert op een microchip-ID die moet worden ingelezen.
- **Controlelicht voor laag batterijniveau** – Geeft aan dat de batterijen bijna leeg zijn en dat deze binnenkort moeten worden vervangen.
- **Fabrieksinstellingen** – Kunnen worden gebruikt om alle geprogrammeerde microchip-ID's uit het kattenluik te verwijderen.
- **Fout** – Geeft aan dat er iets niet normaal werkt in het kattenluik. Neem contact op met onze klantenservice voor ondersteuning. Ga naar www.petsafe.com voor een overzicht van telefoonnummers van de klantenservice.

Handmatige 4-standenvergrendeling

Met de handmatige 4-standenvergrendeling kunt u de toegang van uw kat naar binnen en naar buiten in beide richtingen regelen. U kunt de handmatige 4-standenvergrendeling het beste in de stand 'In of uit' laten staan totdat uw huisdier helemaal aan het kattenluik is gewend (**Afb. H**).

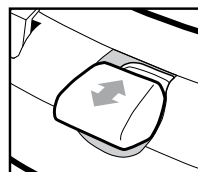

In of uit

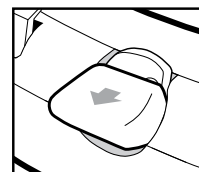

Alleen in

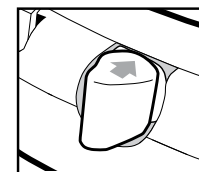

Alleen uit

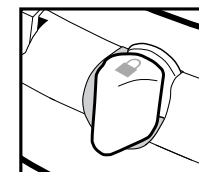

Volledig vergrendeld

Afb. H

Onderhoud

Uw kattenluik is gemaakt van materiaal van de hoogste kwaliteit met een geharde klep en is ontworpen om vele jaren mee te gaan. Om het netjes te houden kunt u het af en toe afdoen met een vochtige doek.

Zo nu en dan kan de bewegingsdetector aan de binnenzijde van de tunnel bedekt raken met vuil en kunnen er problemen met de werking van het kattenluik optreden. Veeg dit gebied zonnig af met een vochtige doek voor een goede werking. Controleer ook op kattenharen en vuil in de dubbele, automatische vergrendeling.

Aanvullende informatie

Ga naar www.petsafe.com voor uitgebreide informatie over uw PetSafe® microchipkattenluik inclusief installatie in glas en muren, nuttige trainingstips en beschikbare accessoires.



Belangrijk advies voor recycling

Respecteer de in uw land geldende regelgeving betreffende de veilige afvoer van afval van elektrische en elektronische apparaten. Dit apparaat dient te worden gerecycled. Indien u dit apparaat niet langer nodig hebt, werp het dan niet weg bij het gewone huisvuil. Breng het apparaat terug naar de plaats van aankoop, zodat het kan worden opgenomen in ons recyclingsstelsel. Als dit niet mogelijk is, neem dan contact op met de PetSafe® klantenservice voor meer informatie.



Wegwerpen van batterijen

In veel regio's is gescheiden inzameling van gebruikte batterijen verplicht; vraag naar de regelgeving in uw regio voordat u gebruikte batterijen weggooit. Aan het einde van de gebruiksduur verzoeken wij u contact op te nemen met een van onze klantenservices om instructies voor gepaste opruiming van de batterij te ontvangen. Wij verzoeken u om de batterij niet bij het huishoudelijk of gemeentelijk afval te plaatsen.

Conformiteit



Radio Systems Corporation verklaart onder zijn eigen verantwoordelijkheid dat het volgende product voldoet aan de essentiële vereisten onder artikel 3 van de RED (2014/53/EU) en de RoHS Richtlijn (2011/65/EU). Ongeoorloofde wijzigingen of veranderingen aan de apparatuur die niet zijn goedgekeurd door Radio Systems Corporation kunnen EU RED voorschriften overtreden, het recht van de gebruiker ontnemen om de apparatuur te bedienen en laat de garantie vervallen.

Hierbij verklaart Radio Systems Corporation dat deze PPA19-16145 voldoet aan de essentiële vereisten en andere desbetreffende bepalingen. U vindt de conformiteitsverklaring op: https://www.petsafe.com/customer-care/eu_docs.php.

Garantie

Drie jaar niet-overdraagbare beperkte garantie

Dit product heeft het voordeel van een beperkte fabrieksgarantie. Alle informatie over de garantie die geldt voor dit product en de voorwaarden ervan vindt u op www.petsafe.com en/of zijn verkrijgbaar bij de klantenservice in uw regio.

Europa – Radio Systems PetSafe Europe Ltd., 2nd Floor, Elgee Building, Market Square, Dundalk, Co. Louth, A91 YR9X Ireland.

Gebruiksvoorwaarden en beperking van aansprakelijkheid

1. Gebruiksvoorwaarden

Dit product wordt u aangeboden onder voorwaarde van uw acceptatie zonder wijziging van de hier weergegeven voorwaarden, bepalingen en kennisgevingen. Gebruik van dit product impliceert dat u akkoord gaat met deze bepalingen, voorwaarden en mededelingen. Indien u deze voorwaarden, bepalingen en kennisgevingen niet wenst te aanvaarden, verzoeken wij u het product ongebruikt, in de oorspronkelijke verpakking en op eigen kosten en risico, samen met het aankoopbewijs, terug te sturen naar de betreffende klantenservice voor volledige restitutie.

2. Correct gebruik

Als u twijfelt of dit product wel geschikt is voor uw huisdier, raadpleegt u dan uw dierenarts of bevoegde trainer vóór gebruik. Correct gebruik omvat, zonder beperkingen, het doornemen van de gehele gebruiksaanwijzing en alle veiligheidsinformatie.

3. Geen onwettig of verboden gebruik

Dit product is alleen ontworpen voor gebruik met huisdieren. Gebruik van dit product op een wijze waarop het niet bedoeld is, kan de schending van nationale of plaatselijke wetten tot gevolg hebben.

4. Beperking van aansprakelijkheid

Radio Systems Corporation of een van de gelieerde bedrijven kunnen in geen enkel geval aansprakelijk gesteld worden voor (i) indirecte, strafrechtelijke, incidentele, bijzondere of gevolgschade en/of (ii) verlies of welke schade dan ook dat/die voortvloeit uit of verband houdt met misbruik van dit product. De koper aanvaardt alle risico's en aansprakelijkheden die samenhangen met het gebruik van dit product, conform de wetgeving.

5. Wijziging van de algemene voorwaarden

Radio Systems Corporation behoudt zich het recht voor de voorwaarden, bepalingen en kennisgevingen die van toepassing zijn op dit product tussentijds te wijzigen. Indien u voorafgaand aan het gebruik van dit product over dergelijke wijzigingen bent geïnformeerd, zijn deze wijzigingen bindend alsof zij hierin opgenomen waren.



protect. **teach.** love.™

PetSafe® -huisdierluiken zijn geschikt voor de meeste deuren, wanden en afscheidingen, maar soms kan er extra materiaal nodig zijn. Dit product is ontwikkeld voor uw gemak en dat van uw huisdier. Het is niet mogelijk om in alle omstandigheden de volledige garantie te geven dat alle andere dieren worden buitengesloten. Radio Systems Corporation accepteert geen verantwoordelijkheid voor schade of ongemak ontstaan doordat ongewenste dieren toegang hebben gekregen tot uw woning.

Radio Systems PetSafe Europe Ltd.
2nd Floor, Elgee Building, Market Square
Dundalk, Co. Louth, A91 YR9X Ireland
+353 (0) 76 892 0427

Radio Systems Corporation
10427 PetSafe Way
Knoxville, TN 37932 USA
+1 (865) 777-5404

petsafe.com

400-2164-33

©2017 Radio Systems Corporation

1^e
Editie