



Staywell®
Part of the PetSafe family



400 Series Magnetic

4 Way Locking Deluxe Cat Flap

Staywell® Pet Door - The user's guide

Chatière Staywell® - Guide de l'utilisateur

Staywell® huisdierenluik - Gebruiksaanwijzingen

Staywell® Haustiertür - Benutzerhandbuch

Porticina Staywell® per animali domestici - Guida per l'utente

Puerta para mascota de Staywell® - Guía del usuario

⚠ WARNING See page 8 for details

⚠ AVERTISSEMENT Veuillez vous référer à la page 16 pour plus de détails

⚠ WAARSCHUWING Zie blz 24 voor meer details

⚠ WARNUNG Spezielle Details finden Sie auf Seite 32

⚠ AVVERTENZA Per ulteriori dettagli andare a pagina 40

⚠ ADVERTENCIA Para más detalles véase la página 48

Eighth Edition

Your Staywell® Pet Door...

Thank you for choosing Staywell® by PetSafe®. Our mission is to be the most trusted brand in the pet ownership experience. We want to ensure your pet's safety by providing you with the products and techniques to create the most comfortable lifestyle for your pet. If you have any questions, please contact the Customer Care Centre. For a listing of Customer Care Centre telephone numbers, visit our website at www.staywell.co.uk.

To get the most protection out of your warranty, please register your product within 30 days at www.staywell.co.uk. By registering and keeping your receipt, you will enjoy the product's full warranty and should you ever need to call the Customer Care Centre, we will be able to help you faster. Most importantly, Staywell® by PetSafe® will never give or sell your valuable information to anyone. Complete warranty information is available online at www.staywell.co.uk.



Cat



Fits wooden doors



Fits PVC/uPVC/metal***



4 way locking system



Fits glass windows & doors,
single and double glazed**/**



Fixed tunnel included is suitable
for most thickness of doors



Magnetic



Fits brick walls



Additional tunnel
extensions available

All Staywell® pet doors are suitable to fit any door, wall or partition although additional materials and competent DIY skills may be required.

* It is not possible to cut holes in toughened glass or double glazed units except at the time of manufacture. Please consult a glazier.

** If fitting a 'Magnetic' model into double glazed glass a plastic spacer bar must be used. Please consult a glazier.

*** 'Magnetic' cat flaps will not work if installed directly into a surface containing metal. The unit must be isolated from these materials in a wooden frame.

Before installing your cat flap please read the following step-by-step instructions carefully.

Tools required

- Pencil
- Ruler
- Jig or Keyhole Saw
- Drill
- Screwdriver
- Tape measure
- Glue
- Sand paper

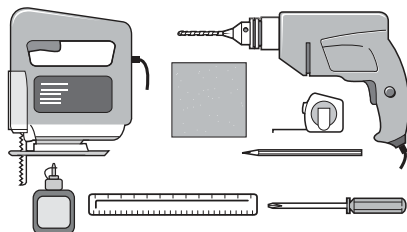

Measurement and marking

Measure the belly height of your cat. This is usually 100 -150mm (4-6") (Fig. 1).

Mark this measurement on the outside of your door and draw a straight horizontal line 168mm (6 1/2") (Fig. 2).

Usually this line will be the bottom of the hole you cut in your door – the frame of the cat flap will be slightly lower. With Magnetic cat flaps it is important that the cat is able to approach the cat flap without obstacle. There should be a level area in front of the cat flap outside which is sufficient for the cat to stand with all four paws on the same level.

FIG.1

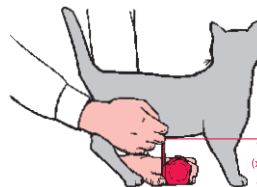
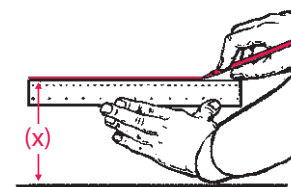

FIG.2



Cutting a hole for your cat flap

a) In Wood  Wooden doors

The cat flap requires a square cut-out of 175mm x 168mm (6 3/4" x 6 1/2"). (Fig. 3).

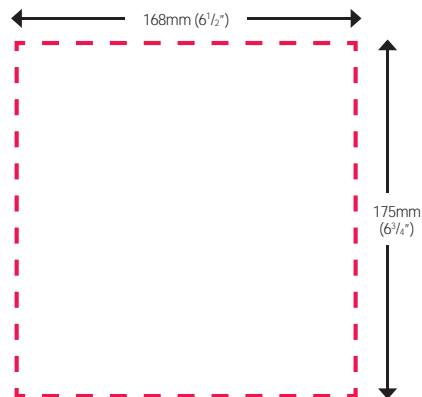

Not to scale - for best results you should refer to the enclosed cutting template.

b) In PVC/uPVC/Metal PVC/uPVC/Metal**

***'Magnetic' cat flaps will NOT WORK if installed directly into a surface containing metal. The unit must be isolated from these materials in a wooden frame (not provided).

Using the horizontal line as a base, draw a square with minimum dimensions of 306mm x 306mm (12¹/₄" x 12¹/₄"). (This will be the external dimensions of your wooden frame).

Cut out the square with a jig or keyhole saw. Fit a wooden frame to the hole with internal dimensions of 175mm x 168mm (6³/₄" x 6¹/₂"). The enclosed cutting template can be used to ensure an accurate cut out.

It is within the wooden frame that your cat flap should be fitted to ensure that it is fully isolated from any metal. (Fig. 4).

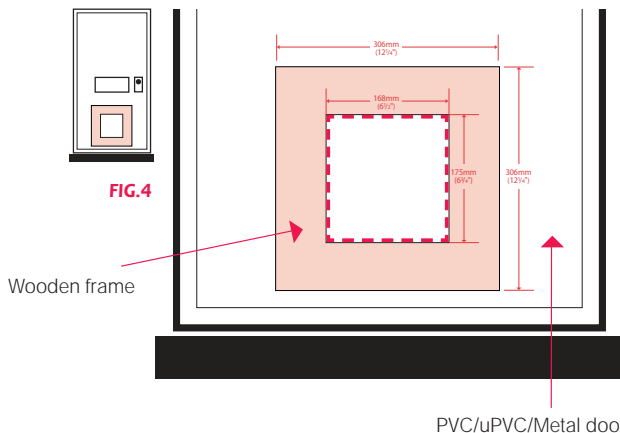

c) In Glass Glass windows & doors, single and double glazed**/*

* It is not possible to cut holes in toughened glass or double glazed units except at the time of manufacture. Please consult a glazier.

** If fitting a 'Magnetic' model into double glazed glass a plastic spacer bar must be used. Please consult a glazier.

The cat flap requires a circular hole with diameter of 212mm (8³/₈"). (Fig. 5).

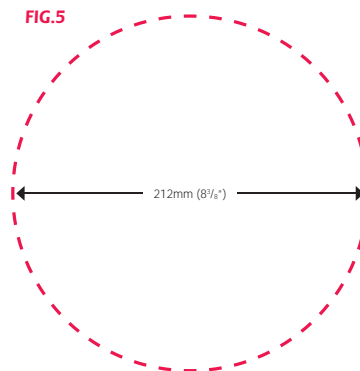

Not to scale - for best results you should refer your glazier to the enclosed cutting template.

d) In Walls Fits brick walls

Follow the instructions for "Wood", by using the enclosed cutting template. Please note that additional tools, materials and competent DIY skills may be required.

Fitting your cat flap

Your Staywell® cat flap is fitted with the red 4 way lock on the inside of your house.

Temporarily place the cat flap in the hole and position the outside cover on the outside of the house. From the outside mark screw holes through the holes in the outside cover. (Fig. 6).

Remove the cat flap and drill the holes with a 4.5mm ($\frac{3}{16}$ ") drill bit (Fig. 7).

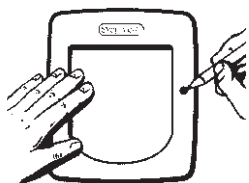

FIG.6

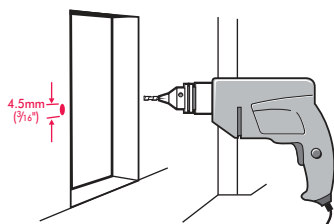

FIG.7

Replace the cat flap in the hole and from the outside screw into place. (Fig. 8). If the screws are too long they may need to be cut down to match the depth of your door. Using over long screws may damage the cat flap. The screws should be removed from the cat flap before cutting. File down to ensure there are no sharp edges.

Push fit the 4 way locking turning dial into place (Fig. 8).

Finally, cover the screw holes with the blanking plugs on the outside frame to ensure a neat finish (Fig. 8).

FIG.8

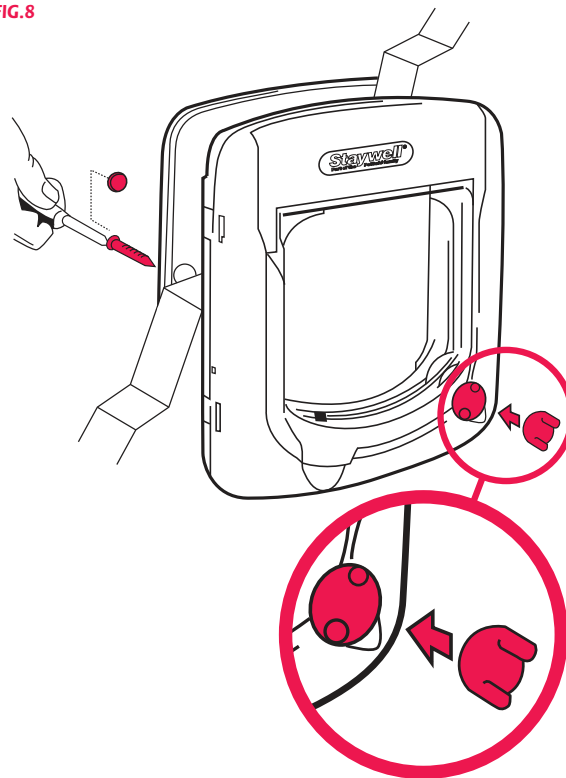

If fitting into glass, the cat flap is 'clamped' to the glass using two screws from the outside of the house.

Magnetic tunnel Fixed tunnel included

The fixed tunnel is an integral part of the mechanism and **MUST NOT** be cut or damaged, as it will affect the operation of the latch mechanism (Fig. 9).

Operates by magnetism and requires no batteries.

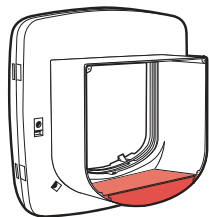
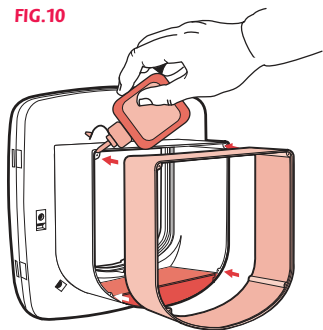

FIG.9

Tunnel extensions (optional) Additional tunnel extensions available

The cat flap is designed to fit any depth of hole. It is recommended that the tunnels be glued on to the frame and each other. (Fig. 10).

FIG.10



The fixed tunnel supplied with the cat flap is 45mm (1³/₄"). To purchase additional tunnels at a depth of 47mm (1⁷/₈") and to make up the depth of the hole in your wall, visit the Staywell® website - www.staywell.co.uk

Your Staywell® cat flap is now ready to use.

Using the 4 way lock 4 way locking system

The 4 way lock allows you to control your cat's access in and out of your home.

It is a good idea not to use the 4 way lock until your pet is thoroughly familiar with using the door. Your pet may become confused as to why you have installed it.



- In only
- Out only
- In or Out
- Fully locked

Testing your magnetic cat flap

Position the 4 way lock in the 'in or out' position. Place collar key on centre of tunnel. Let go of collar key and push door with your hand to open (Fig. 11). Do not force flap open with magnet in hand (Fig. 12). Fit one hanging key to your cat's collar (Fig. 13).

FIG.11

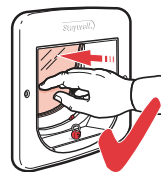

FIG.12

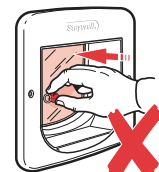

FIG.13



Training your cat to use the cat flap

Most cats will learn to use the cat flap almost at once but there are a few who may be a little nervous at first. The following tips will help your pet to take full advantage of the outdoor freedom and indoor comfort – which you want for your cat – and which your new cat flap provides.

The most important rule is to be patient with your cat. Don't be in a hurry. Let your cat work out for itself that it can go in and out of doors. Don't force it through the flap or it may become frightened.

Many cat owners install cat flaps when they move house. If this applies to you, make sure that your cat is familiar with his or her surroundings before you fit the cat flap. Take it on supervised trips outdoors on a leash and make sure it also feels secure and comfortable in its new indoor environment. Cats can develop long lasting fears in unfamiliar surroundings.

Once you have installed your cat flap, leave the flap open for some time. You can do this by using a long strip of masking tape: open the flap and use the tape to keep it held open by fixing the other end of the tape to the surface above. Make sure that the fixing is secure so that the flap can not fall down accidentally. Let your cat become familiar with it and go in and out freely.

Establish a motive for your cat to use the door. A good one is food. First feed the cat near the door, inside and then near the door outside. Repeat as often as you need to. Most cats, especially kittens, also have a



strong urge for freedom, perhaps to hunt. Cats are also social creatures – they enjoy the company of other cats. This can be another reason for them to explore outside.

If this is something new to your cat, it may take some patience to teach your cat how to use it. When your cat makes progress, give them a lot of praise - they've earned it!

Training your cat to use the magnetic collar key

Before allowing your cat to use the cat flap, it is wise to acquaint your self with the operation of the magnetic lock. From the outside of the house take the collar key in your hand and then move it to the bottom of the fixed tunnel attached to the inner frame. You should hear the lock mechanism “click”. (Please note that this will only work when the cat flap is fully assembled).

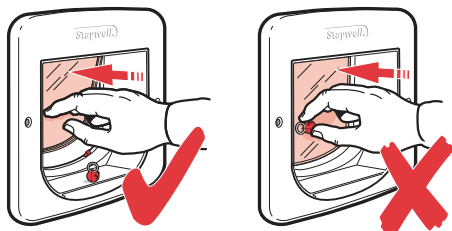

Leaving the magnet on the tunnel, push the flap using your hand. You should note that the flap will not open if you hold the collar key against the flap in your hand – only when leaving it on the fixed tunnel. You can prove this by trying to push the flap with your hand when the magnet is not on the tunnel.

Only when the cat is comfortable going in and out of the cat flap whilst the flap has been propped open, (in line with the general training tips in the previous section) should you fit the collar key onto your cat's collar. When fixing the collar to your cat, ensure that the collar key is positioned

centrally below your cat's chin. (Please note that the magnetic collar key is required only to enter the cat flap).

Some cats can take time to get used to the operation of the magnetic cat flap - some learning more quickly than others. The emphasis here is on persistence; try using a favourite treat to not only coax your cat through the cat flap, but to encourage the cat to move their head, and therefore their collar key towards the base of the tunnel.

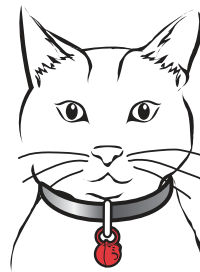

If your cat has only just become familiar with the using a cat flap, it may take some patience to teach your cat how the magnetic function works. When your cat makes progress, give them a lot of praise. Keep repeating the exercise until your cat can come through the cat flap comfortably.

Cleaning the cat flap

Your cat flap is constructed in the highest quality material with a toughened flap and has been designed to last for many years.

To maintain its appearance, occasional wiping with a damp cloth is all that is necessary.

⚠ WARNING When children are present in the home, it is important to consider the pet door during child proofing activities, the pet door may be misused by a child resulting in the child accessing potential hazards that may be on the other side of the pet door. Purchasers/Homeowners with swimming pools should ensure that the pet door is monitored at all times and that the swimming pool has adequate barriers to entry. If a new hazard is created inside or outside of your home, which may be accessed through the pet door, Radio Systems® Corporation recommends that you properly guard access to the hazard or remove the pet door. The closing panel or lock, if applicable, is provided for aesthetic and energy efficiency purposes and is not intended as a security device. Radio Systems® Corporation will not be liable for unintended use and the purchaser of this product accepts full responsibility for oversight of the opening it creates.

⚠ CAUTION The user, prior to installation, must become familiar with all building codes that may affect the installation of the pet door and determine, along with a licensed contractor, its suitability in a given installation. This pet door is not a fire door. It is important for the owner and contractor to consider any risks that may be present inside or outside of the pet door, and any risks that may be created by subsequent changes to your property and how they may relate to the existence and use, including misuse of the pet door.

Terms of Use and Limitation of Liability

1. Terms of Use

Use of this Product is subject to your acceptance without modification of the terms, conditions and notices contained herein. Use of this Product implies acceptance of all such terms, conditions and notices. If you do not wish to accept these terms, conditions and notices, please return the Product, unused, in its original packaging and at your own cost and risk to the relevant customer care centre together with proof of purchase for a full refund.

2. Proper Use

This Product is designed for use with pets where training is desired. The specific temperament or size/weight of your pet may not be suitable for this Product (please refer to this Operating Guide for details). Radio Systems® Corporation recommends that this Product is not used if your pet is aggressive and accepts no liability for determining suitability in individual cases. If you are unsure whether this Product is appropriate for your pet, please consult your veterinarian or certified trainer prior to use. Proper use includes, without limitation, reviewing the entire Operating Guide and any specific Caution statements.

3. No Unlawful or Prohibited Use

This Product is designed for use with pets only. This pet training device is not intended to harm, injure or provoke. Using this Product in a way that is not intended could result in violation of Federal, State or local laws.

4. Limitation of Liability

In no event shall Radio Systems® Corporation or any of its associated companies be liable for (i) any indirect, punitive, incidental, special or consequential damage and/or (ii) any loss or damages whatsoever arising out of or connected with the misuse of this Product. The Purchaser assumes all risks and liability from the use of this Product to the fullest extent permissible by law. For the avoidance of doubt, nothing in this clause 4 shall limit Radio Systems® Corporation's liability for human death or personal injury or fraud or fraudulent misrepresentation.

5. Modification of Terms and Conditions

Radio Systems® Corporation reserves the right to change the terms, conditions and notices governing this Product from time to time. If such changes have been notified to you prior to your use of this Product, they shall be binding on you as if incorporated herein.

Votre chatière Staywell® ...

Merci d'avoir choisi Staywell® by PetSafe®. Notre objectif est d'être reconnu comme la marque la plus fiable par les propriétaires d'animaux. Notre volonté est de garantir la sécurité de votre animal en mettant à votre disposition des produits et des techniques susceptibles de lui assurer le style de vie le plus confortable. Nous voulons garantir la sécurité de votre animal en vous donnant les outils et les techniques nécessaires à un dressage réussi. Pour connaître les numéros de téléphone du Service clientèle, visitez notre site Internet www.staywell.co.uk.

Pour bénéficier pleinement de notre garantie, veuillez enregistrer votre article dans les 30 jours sur le site www.staywell.co.uk. Grâce à cet enregistrement et en conservant le reçu, votre produit sera totalement couvert par notre garantie. Si vous avez la moindre question, veuillez contacter notre Service clientèle, nous serons heureux de vous aider. Enfin, vous pouvez avoir la certitude que Staywell® by PetSafe® ne communiqué jamais les informations personnelles de ses clients à des tiers. Une description complète de la garantie est disponible sur le site Internet www.staywell.co.uk.



Chat



Convient aux portes en bois



Convient au PVC, au PVC rigide et au métal***



Système de verrouillage à 4 positions



Convient aux fenêtres et aux portes en verre à simple ou à double vitrage*/**



Le tunnel inclus convient à la majorité des épaisseurs de portes



Magnétique



Convient aux murs en briques



Extensions de tunnels supplémentaires disponibles

Les chatières Staywell® s'adaptent à toutes les portes, à tous les murs et à toutes les cloisons, bien que du matériel supplémentaire et des compétences en bricolage se révèlent peut-être nécessaires..

* Il n'est pas possible de découper du verre trempé ou un double vitrage sauf au moment de la fabrication. Veuillez consulter un vitrier.

** Si vous installez un modèle magnétique sur du double vitrage, vous devez utiliser une cale en plastique. Veuillez consulter un vitrier.

***Les « chatières magnétiques » NE fonctionneront PAS si elles sont directement installées sur une surface contenant du métal. L'unité doit être séparée de ces matériaux par un encadrement en bois (non fourni).

Avant d'installer la chatière, veuillez lire attentivement les instructions étape par étape suivantes.

Outils nécessaires

- Crayon
- Règle
- Scie sauteuse ou scie à guichet
- Perceuse
- Tournevis
- Ruban à mesurer
- Colle
- Papier abrasif

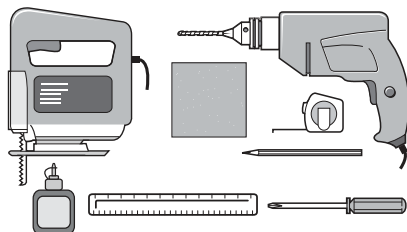

Mesure et marquage

Mesurez la hauteur de votre chat au niveau du ventre. Elle est en générale comprise entre 100 et 150 mm (de 4 à 6 po) (Fig. 1).

Mesurez cette hauteur sur votre porte et tracez une ligne horizontale de 168 mm (6 1/2 po) (Fig. 2)

Gardez à l'esprit que cette ligne correspondra en fait à la limite inférieure du trou que vous allez découper dans la porte et que l'encadrement de la trappe sera situé légèrement plus bas. Pour les chatières magnétiques, il est important que le chat puisse s'approcher de la trappe sans obstacle. Il doit y avoir une surface plate devant la chatière suffisamment grande pour que le chat puisse poser ses quatre pattes au même niveau.

FIG. 1

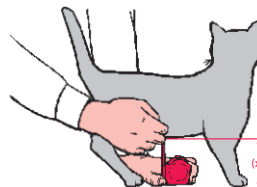
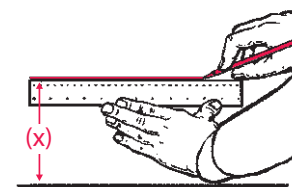

FIG. 2



Découper un trou pour la chatière

a) Dans le bois



Il s'agit de découper un trou carré de 175 mm x 168 mm (6 3/4 po x 6 1/2 po). (Fig. 3)



Schéma non à l'échelle; pour de meilleurs résultats, consultez le modèle de découpage inclus.

b) Dans le PVC, le PVC rigide ou le métal

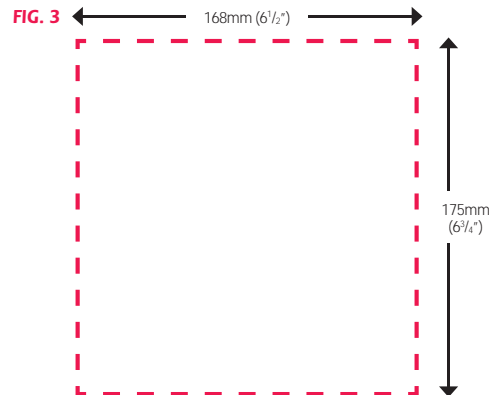
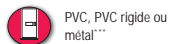

PVC, PVC rigide ou métal**

***Les « châtiers magnétiques » NE fonctionneront PAS si elles sont directement installées sur une surface contenant du métal. L'unité doit être séparée de ces matériaux par un encadrement en bois (non fourni).

En vous servant de la ligne horizontale comme base, dessinez un carré aux dimensions minimum de 306 mm x 306 mm (12 pi 1/4 po x 12 pi 1/4 po). (ce seront les dimensions extérieures de votre encadrement en bois).

Découpez le carré à l'aide d'une scie sauteuse ou d'une scie à guichet. Installez un encadrement en bois sur le trou aux dimensions intérieures de 175 mm x 168 mm (6 pi 3/4 po x 6 pi 1/2 po). Vous pouvez utiliser le modèle de découpage ci-joint pour découper le carré avec précision.

Votre châtière doit être installée dans l'encadrement en bois pour garantir sa séparation des surfaces en métal. (Fig. 4)

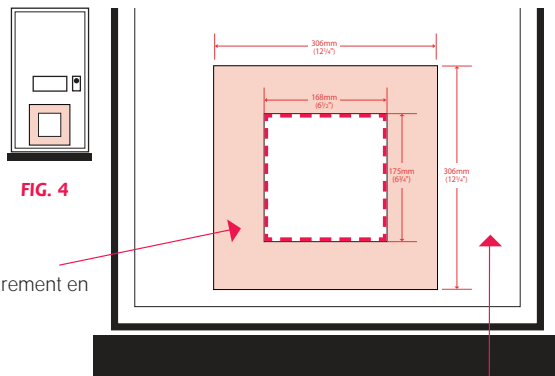

FIG. 4

Encadrement en bois

Porte en PVC, en PVC rigide ou en métal

c) Dans le verre



Fenêtres et portes en verre à simple ou double vitrage***

* Il n'est pas possible de découper du verre trempé ou un double vitrage sauf au moment de la fabrication. Veuillez consulter un vitrier.

** Si vous installez un modèle magnétique sur du double vitrage, vous devez utiliser une cale en plastique. Veuillez consulter un vitrier.

Il s'agit de découper un cercle de 212 mm de diamètre (8 pi 3/8 po). (Fig. 5)

FIG. 5

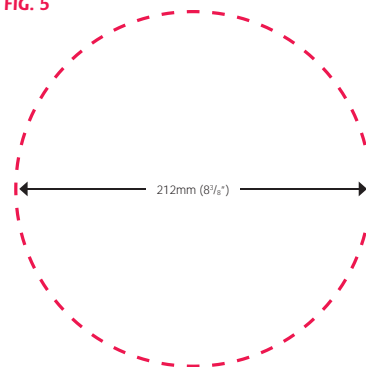

Le schéma n'est pas à l'échelle; pour de meilleurs résultats, montrez le modèle de découpage inclus à votre vitrier.

d) Dans les murs



Convient aux murs en briques

Suivez les mêmes instructions que pour le bois en vous servant du modèle de découpage inclus. Veuillez noter que des outils et du matériel complémentaires, ainsi que des compétences en bricolage se révéleront peut-être nécessaires.

Mise en place de votre chatière

Votre chatière Staywell® se met en place à l'aide des verrous rouges à 4 positions sur le côté intérieur de votre maison.

Mettez la trappe dans le trou pendant quelques instants et positionnez le couvercle externe sur le côté extérieur de la maison. Depuis l'extérieur, faites une marque à l'emplacement des trous de vis sur la porte à travers les trous du couvercle extérieur. (Fig. 6).

Retirez la trappe et percez les trous à l'aide d'un foret de 4,5 mm ($\frac{3}{16}$ po) (Fig. 7).

FIG. 6

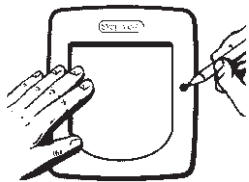
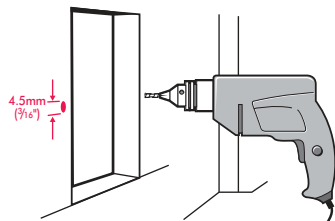

FIG. 7



Remettez la trappe en place dans le trou et vissez-la depuis l'extérieur. (Fig. 8). Si les vis sont trop longues, il sera peut-être nécessaire de les couper pour qu'elles correspondent à la profondeur de votre porte. L'utilisation de vis trop longues pourrait abîmer la chatière. En cas de besoin, il faut retirer les vis de la chatière avant de les couper. Limez la pointe des vis pour qu'elles ne soient pas coupantes.

Mettez le cadran circulaire du verrouillage à 4 directions en place (Fig. 8).

Recouvrez ensuite les trous des vis à l'aide des bouchons d'obturation sur l'encadrement extérieur pour un fini soigné (Fig. 8).

FIG. 8

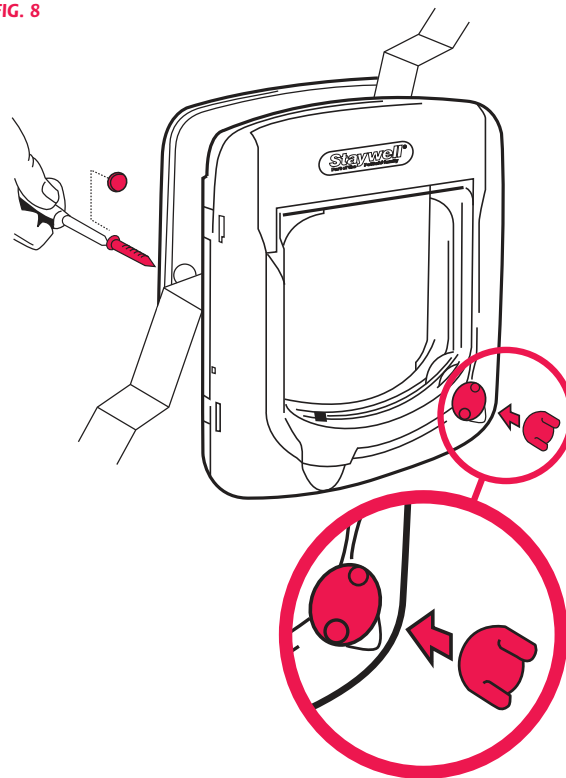

Pour les portes en verre, la trappe se fixe sur le verre à l'aide de deux vis depuis l'extérieur de la maison.

Tunnel magnétique



Le tunnel fixe fait partie intégrante du mécanisme et ne **DOIT PAS** être coupé ou endommagé, car cela pourrait avoir des conséquences sur le fonctionnement du mécanisme de verrouillage (Fig. 9).

Magnétique, il fonctionne sans pile.

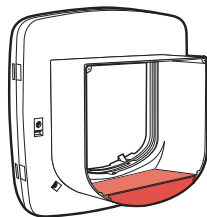

FIG. 9

Extensions de tunnels (facultatives)



La trappe est conçue pour s'adapter à toutes les profondeurs de trou. Il est recommandé de coller les tunnels ensemble et à l'encadrement. (Fig. 10).

FIG. 10

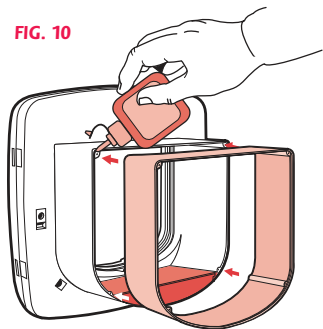

Le tunnel fixe fourni avec la chatière mesure 45 mm (1 pi 3/4 po). Si vous souhaitez acheter des tunnels supplémentaires de 47 mm de profondeur (1 pi 7/8 po) s'adaptant à la profondeur du trou dans votre mur, consultez le site Web de Staywell®, www.staywell.co.uk

Utilisation du système de verrouillage à 4 positions

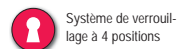

Le verrou à 4 positions vous permet de contrôler l'accès de votre animal à votre maison.

Il est préférable de ne pas utiliser le système de verrouillage à 4 positions tant que votre animal ne s'est pas habitué à la chatière. Votre animal risquerait de ne pas comprendre pourquoi vous avez installé la chatière.



- Entrée uniquement
- Sortie uniquement
- Entrée ou sortie
- Verrouillée

Essai de votre chatière magnétique

Positionnez le verrou à 4 positions sur **entrée ou sortie**. Mettez le collier émetteur au centre du tunnel. Lâchez le collier et poussez la porte avec votre main pour l'ouvrir (Fig. 11). Ne forcez pas l'ouverture de la trappe en gardant l'aimant dans la main (Fig. 12). Attachez un émetteur au collier de votre chat (Fig. 13).

FIG. 11

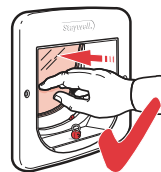

FIG. 12

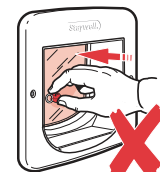

FIG. 13



Entraîner votre animal à utiliser la chatière

La plupart des animaux apprennent à utiliser la chatière presque immédiatement, mais certains peuvent être nerveux au début. Les conseils suivants aideront votre animal à profiter de sa liberté à se rendre dehors et du confort de votre maison, une flexibilité que vous voulez offrir à votre animal et que votre nouvelle chatière vous apporte.

La règle d'or consiste à se montrer patient avec votre animal. Ne soyez pas pressé. Laissez à votre animal le temps de comprendre qu'il peut entrer et sortir. Ne le forcez pas à passer par la trappe car cela risque de l'effrayer.

De nombreux propriétaires d'animaux installent une chatière lorsqu'ils déménagent. Si c'est votre cas, assurez-vous que votre animal a eu le temps de se familiariser avec son nouvel environnement avant de mettre la chatière en place. Amenez votre animal dehors en le surveillant et en le gardant en laisse, et assurez-vous qu'il se sent également en sécurité et à l'aise dans sa nouvelle maison. Les chats peuvent tout particulièrement développer des peurs à long terme dans un environnement étranger.

Une fois que vous avez installé la chatière, laissez la trappe ouverte pendant un certain temps. Pour ce faire, vous pouvez utiliser une longue bande de ruban-cache; ouvrez la trappe et utilisez le ruban pour la maintenir ouverte en collant l'autre extrémité du ruban à la surface au-dessus de la chatière. Assurez-vous que la trappe est bien attachée et qu'elle ne tombera pas accidentellement. Laissez votre chat se familiariser avec la chatière en entrant et en sortant librement.



Encouragez votre chat à utiliser la chatière. La nourriture constitue une bonne motivation. Commencez par donner à manger au chat près de la chatière à l'intérieur de la maison, et ensuite à l'extérieur près de la chatière. Recommencez aussi souvent que nécessaire. La plupart des chats, particulièrement les chatons, ont un fort besoin de liberté, peut-être même de fortes envies de chasser. Ils sont également très sociables et apprécient la compagnie des autres chats. C'est une autre bonne raison pour eux d'aller explorer ce qui se trouve à l'extérieur de la maison.

Si votre animal utilise la chatière pour la première fois, il faudra faire preuve de patience pour lui apprendre à l'utiliser. Lorsque votre animal fait des progrès, flattez-le parce qu'il le mérite!

Entraîner votre chat à utiliser le collier émetteur

Avant de laisser votre chat utiliser la chatière, il est préférable de vous habituer au fonctionnement du verrou magnétique. Depuis l'extérieur de la maison, prenez le collier émetteur dans votre main et déplacez-le au bas du tunnel fixe attaché à l'encadrement interne. Vous devriez entendre le déclic du mécanisme de verrouillage. (veuillez noter que cela ne fonctionnera que si la chatière est montée en totalité).

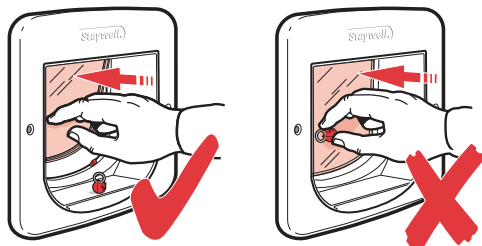

En laissant l'aimant dans le tunnel, poussez la trappe avec votre main. La trappe ne s'ouvrira pas si vous tenez le collier émetteur dans votre main contre la trappe, mais seulement si vous le laissez sur le tunnel fixe. À titre d'illustration, essayez de pousser la trappe avec votre main lorsque l'aimant ne se trouve pas dans le tunnel.

Un fois que votre chat sera habitué à sortir de la maison et à entrer dans celle-ci par la chatière laissée ouverte (conformément aux conseils d'entraînement de la partie précédente), vous pourrez attacher l'émetteur au collier de votre chat. Lorsque vous attachez le collier au cou de votre

chat, assurez-vous que l'émetteur est placé juste en dessous de son menton. (veuillez noter que le collier émetteur magnétique est uniquement requis pour entrer par la chatière).

Il faudra peut-être du temps à certains chats pour s'habituer à l'utilisation de la chatière magnétique; certains chats apprennent plus vite que d'autres. Il est essentiel d'être persistant; servez-vous de la friandise préférée de votre animal pour l'encourager à utiliser la trappe mais également pour l'inciter à bouger sa tête, et donc l'émetteur, en direction de la base du tunnel.

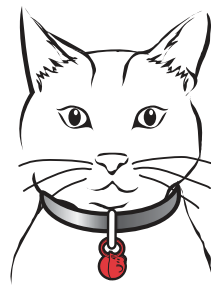

Si votre chat vient juste de se familiariser avec l'utilisation de la chatière, il faudra se montrer patient avant de lui montrer comment fonctionne la trappe magnétique. Lorsque votre animal fait progrès, flattez-le. Recommencez l'exercice jusqu'à ce que votre chat se sente à l'aise pour passer par la chatière.

Nettoyage de la trappe

Votre chatière a été fabriquée à partir des matériaux de la meilleure qualité et elle comporte une trappe renforcée; le tout a été conçu pour durer de nombreuses années.

Pour conserver son apparence, il vous suffit de l'essuyer régulièrement à l'aide d'un linge humide.

⚠ AVERTISSEMENT Si vous avez des enfants, veillez à ne pas oublier de bien sécuriser la porte pour animaux domestiques. De fait, les enfants pourraient faire mauvais usage de la porte pour animaux et s'exposer ainsi à certains dangers se trouvant à l'extérieur de celle-ci. Les propriétaires de piscines doivent être particulièrement vigilants et doivent veiller à surveiller en permanence l'utilisation qui est faite de la porte pour animaux. L'acheteur veillera également à correctement sécuriser l'accès à sa piscine au moyen de barrières adéquates. Si une nouvelle situation pouvant constituer un danger devait se présenter, tant à l'intérieur ou à l'extérieur de votre maison, à laquelle l'enfant pourrait être exposé à cause de la porte pour animaux, Radio Systems® Corporation recommande vivement que vous preniez toutes les mesures nécessaires pour en sécuriser l'accès ou que vous retiriez la porte pour animaux. La barrière de sécurité ou le verrou disponible sur certains modèles de portes pour animaux sont conçus à des fins purement esthétiques et d'économie d'énergie. Ils ne peuvent en AUCUN cas être considérés comme des systèmes de sécurité. Radio Systems® Corporation ne pourra être tenu responsable si ce produit devait être utilisé à des fins autres que celles auxquelles il est destiné. L'acheteur s'engage à utiliser ce produit en bon père de famille.

⚠ ATTENTION Avant d'installer la porte pour animaux, l'utilisateur veillera à bien prendre connaissance des restrictions qui pourraient s'appliquer à l'installation d'une telle porte dans son logement. Il veillera en outre à s'assurer auprès d'un entrepreneur agréé de l'opportunité du placement d'une telle porte dans un lieu donné. La porte pour animaux domestiques n'est pas une porte coupe-feu. Par ailleurs, le propriétaire et l'entrepreneur veilleront à prendre en considération tout risque existant tant à l'intérieur qu'à l'extérieur de la porte pour animaux, tout risque susceptible d'apparaître lors de transformations futures de la propriété, et à envisager les conséquences sur ces risques de la présence et l'utilisation, correcte ou non, de la porte pour animaux domestiques.

Conditions d'utilisation et limite de responsabilité

1. Conditions d'utilisation

En achetant ce produit, vous acceptez les termes, conditions et consignes d'utilisation tels qu'ils sont stipulés dans ce manuel. L'utilisation de ce produit revient à en accepter les termes, conditions et consignes d'utilisation. Si vous n'acceptez pas ces termes, conditions et consignes d'utilisation, veuillez renvoyer ce produit, inutilisé, dans son emballage d'origine et à vos frais, au Service clientèle approprié avec une preuve d'achat afin d'obtenir un remboursement complet.

2. Utilisation adéquate

Ce produit est conçu pour être utilisé avec des animaux pour lesquels un dressage est nécessaire. Le tempérament spécifique ou la taille/le poids de votre animal peuvent ne pas convenir pour ce produit (veuillez consulter le Manuel d'utilisation). Radio Systems® Corporation déconseille l'utilisation de ce produit si votre animal est agressif et rejette toute responsabilité pour déterminer si le produit convient à un animal spécifique. Si vous n'êtes pas sûr que ce dispositif soit approprié pour votre animal, veuillez consulter votre vétérinaire ou un dresseur agréé avant de l'utiliser. Une utilisation appropriée comprend, entre autres, la consultation de la totalité de ce manuel ainsi que de l'ensemble des avertissements.

3. Utilisation illégale ou interdite

Ce produit est conçu pour être utilisé exclusivement avec des animaux de compagnie. Ce dispositif de dressage n'est pas destiné à blesser ni à provoquer un animal. L'utilisation inappropriée de ce produit peut représenter une violation des lois fédérales, nationales ou locales.

4. Limitation de responsabilité

Radio Systems® Corporation et ses sociétés affiliées ne peuvent en aucun cas être tenus responsables pour (i) des dommages indirects, punitifs, accidentels, spéciaux ou secondaires, (ii) ni pour des dommages occasionnés ou associés à l'utilisation ou à l'utilisation inappropriée de ce produit. L'acheteur prend à sa charge les risques et les responsabilités en rapport avec l'utilisation de ce produit et dans la pleine mesure prévue par la loi. Dans le but d'éviter toute ambiguïté, aucune partie de la clause 4 ne peut engager la responsabilité de Radio Systems® Corporation en cas de décès, de blessures physiques, de fraude ou de fausse déclaration.

5. Modification des conditions générales

Radio Systems® Corporation se réserve le droit de modifier les termes, les conditions et les consignes d'utilisation applicables à ce produit. Si de telles modifications vous ont été communiquées avant que vous n'utilisiez ce produit, elles ont une valeur contractuelle et s'appliquent comme si elles faisaient partie du présent document.

Uw Staywell® huisdierenluik...

Bedankt dat u voor Staywell® by PetSafe® heeft gekozen. Wij trachten het meest vertrouwde merk te zijn voor eigenaren van huisdieren. Wij willen ervoor zorgen dat uw huisdier veilig is, door het leveren van producten en technieken voor de meest comfortabele manier van leven voor uw huisdier. Bij vragen verzoeken wij u contact op te nemen met de klantenservice. Voor een lijst van telefoonnummers van de klantenservice kunt u onze website bezoeken op www.staywell.co.uk.

Dit product biedt u garantie te kunnen genieten, verzoeken wij u uw product binnen 30 dagen te registreren via www.staywell.co.uk. Door deze registratie, samen met het bewaren van uw aankoopbewijs, zult u kunnen genieten van de volledige garantie en zullen we u, wanneer u het nodig acht contact op te nemen met de klantendienst, sneller kunnen helpen. Belangrijk: Staywell® by PetSafe® zal uw waardevolle informatie nooit aan derden geven of verkopen. De volledige informatie over de garantie is beschikbaar op www.staywell.co.uk.



Kat



Geschikt voor houten deuren



Geschikt voor PVC/uPVC/
metaal***



Vergrendelslot met 4 standen



Geschikt voor glazen ramen
en deuren, enkele en dubbele
beglazing**/**



Optionele tunnel is geschikt voor
meeste deurdiktes



Magnetisch



Geschikt voor
bakstenen muren



Aanvullende verlengstukken
voor tunnel zijn leverbaar

Alle Staywell® huisdierenluiken zijn geschikt voor alle deuren, wanden of scheidingsmuren hoewel aanvullende materialen en een goede doe-het-zelf kennis voor de montage nodig kunnen zijn.

* Gaten kunnen alleen in gehard of dubbel glas geboord worden ten tijde van de fabricage. Neem a.u.b. contact op met een glaszetter.

** Het 'Magnetic' kattenluik werkt alleen in dubbel glas als er een plastic spacer bar gebruikt wordt. Neem a.u.b. contact op met een glaszetter.

*** Het 'Magnetic' kattenluik werkt niet als het direct op een oppervlak geïnstalleerd wordt dat metaal bevat. Als de deur van metaal is, dan moet het kattenluik hiervan geïsoleerd worden door het gebruik van een houten frame.

Lees de volgende stap-voor-stap instructies aandachtig door voor u uw kattenluik installeert.

Vereist gereedschap

- Potlood
- Linaal
- Decoupeerzaag of sleutelgatzaag
- Boormachine
- Schroevendraaier
- Meetlint
- Lijm
- Schuurpapier

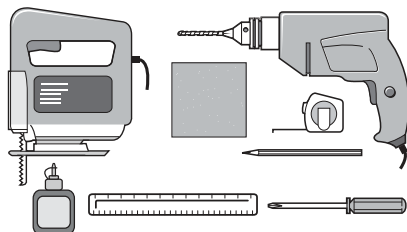

Afmeting en aftekening

Meet de buikhoogte van uw huisdier. Deze is gewoonlijk 100 -150mm (4-6") (Afb. 1).

Markeer deze hoogte aan de buitenkant van uw deuren teken een rechte, horizontale lijn van 168mm (6 1/2") (Afb. 2).

Gebruik deze lijn als uitgangspunt voor het uitsnijden van het gat in uw deur – het kattenluikframe zal iets lager worden bevestigd. In geval van magnetische kattenluiken is het belangrijk dat uw kat zonder obstakels naar de flap kan lopen. De vloer oppervlakte vóór het luik aan de buitenkant van uw huis moet egaal zijn zodat de kat met alle vier poten op hetzelfde niveau blijft staan.

AFB.1

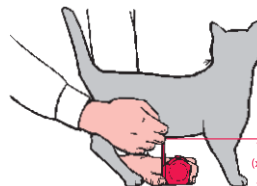

AFB.2

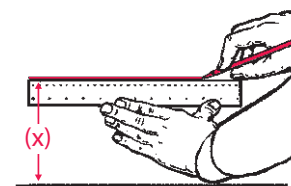

Een gat voor huisdierenluik boren

a) In hout  Houten deuren

Voor het bevestigen van het luik maakt u een vierkante uitsnijding van 175mm x 168mm (6 3/4" x 6 1/2"). (Afb. 3).

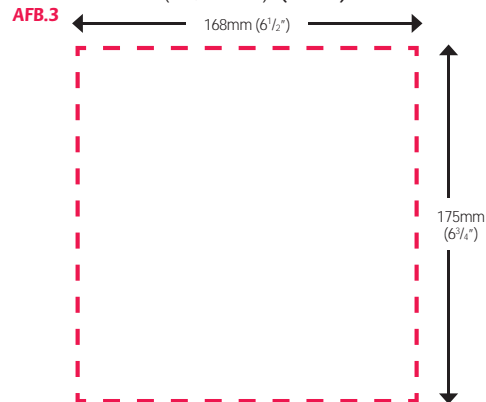

Niet schatten - voor beste resultaten maak gebruik van de bijgesloten sjabloon.

b) In PVC/uPVC/metaal



PVC/uPVC/metaal***

*** Het 'Magnetic' kattenluik **WERKT NIET** als het direct op een oppervlak geïnstalleerd wordt dat metaal bevat. Als de deur van metaal is, dan moet het kattenluik hiervan geïsoleerd worden door het gebruik van een houten frame (niet meegeleverd).

Gebruik de horizontale lijn als uitgangspunt en teken een rechthoek van 306mm x 306mm (12¹/₄" x 12¹/₄"). (Dit zijn de externe dimensies van uw houten frame).

Boor een gat in alle vierhoeken met een decoupeerzaag of een sleutelgatzaag. Plaats een houten frame in het gat met interne dimensies van 175mm x 168mm (6³/₄" x 6¹/₂"). U kunt de meegeleverde sjabloon gebruiken om ervoor te zorgen dat de uitsnijding nauwkeurig is.

U dient uw kattenluik binnen het houten frame te plaatsen om ervoor te zorgen dat het volledig geïsoleerd is van enige metalen delen. (Afb. 4).

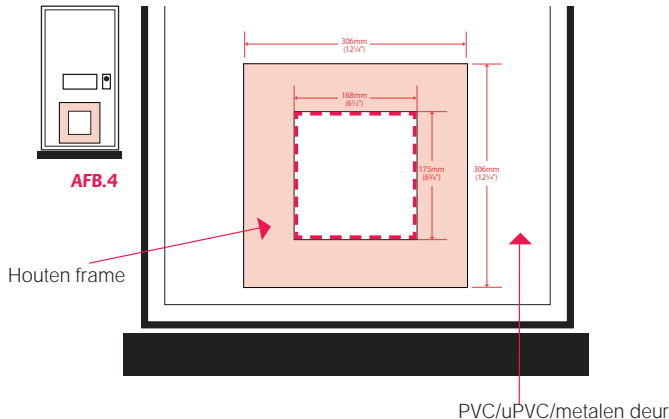

c) In glas



Glazen ramen en deuren, enkele en dubbele beglazing****

* Gaten kunnen alleen in gehard of dubbel glas geboord worden ten tijde van de fabricage. Neem a.u.b. contact op met een glaszetter.

** Het 'Magnetic' kattenluik werkt alleen in dubbel glas als er een plastic spacer bar gebruikt wordt. Neem a.u.b. contact op met een glaszetter.

Voor het bevestigen van het kattenluik maakt men een ronde uitsnijding met een diameter van 212mm (8³/₈"). Afb. 5

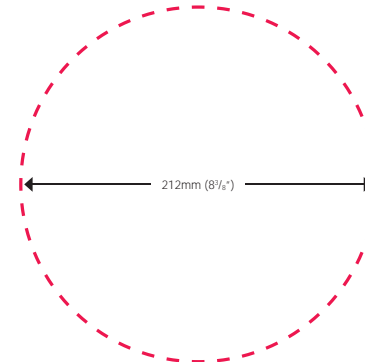

Niet schatten - voor beste resultaten maak gebruik van de bijgesloten sjabloon.

d) In muren



Geschikt voor bakstenen muren

Volg de instructies voor "Hout", door gebruik te maken van het meegeleverde uitsnijdsjabloon. Vergeet a.u.b. niet dat aanvullend gereedschap, materialen als ook een goede doe-het-zelf kennis voor dit werk nodig kunnen zijn.

Montage van huisdierenluik

Uw Staywell® kattenluik wordt met de rode 4 standen vergrendelslot aan de binnenkant van uw huisdeur bevestigd.

Plaats de flap tijdelijk in het gat en bevestig vervolgens de buitenframe aan de buitenkant van het huis. Markeer met een potlood de punten aan de buitenkant van de deur waar de schroeven in moeten komen. (Afb. 6).

Verwijder de flap en boor alle gaatjes met een 4,5mm ($\frac{9}{16}$ ") boorijzer (Afb. 7).

AFB.6

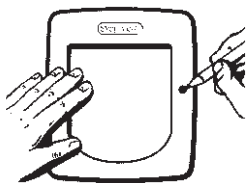

AFB.7

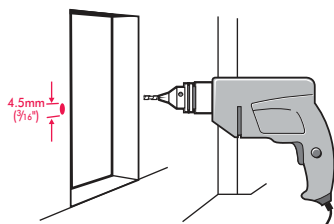

Bring de flap terug in het gat en bevestig deze aan de buitenkant, zodat het stevig vastzit. (Afb. 8).

Indien de schroeven te lang zijn zullen ze ingekort moeten worden zodat ze in het uitgesneden gat passen en niet uitsteken. Te lange schroeven kunnen het kattenluik beschadigen. Indien de schroeven ingekort moeten worden, dient u ze eerst uit het hondenluik te verwijderen. Vijl de scherpe kanten weg.

Plaats de 4 standen slot in zijn plaats (Afb. 8).

Tot slot, bedek de schroefgaten met de bijgeleverde dopjes voor een nette afwerking (Afb. 8).

AFB.8

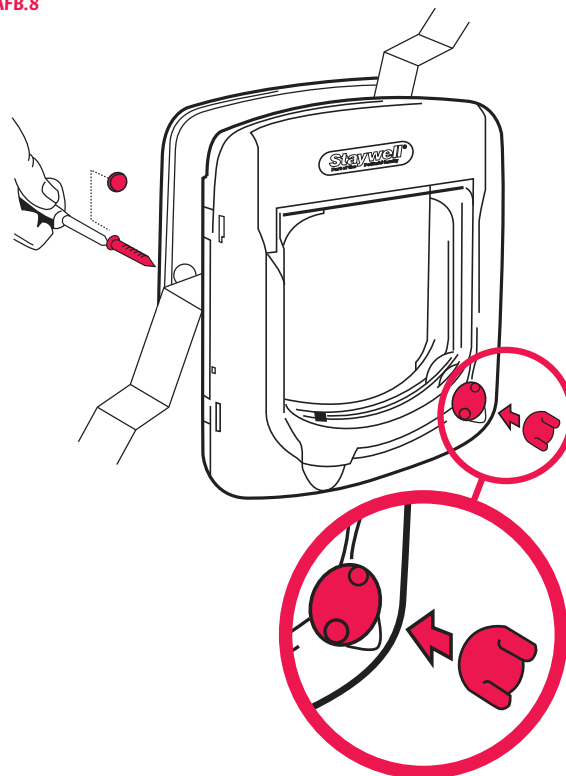

Als de deur van glas is moet het kattenluik met twee schroeven aan de buitenkant van de deur 'vastgeklemd' worden.

Magnetische tunnel



De vaste tunnel maakt deel uit van het huisdierenluik en **MAG NIET** worden doorgesneden of beschadigd aangezien dat de werking van het slotmechanisme zal aantasten (Afb. 9).

Werkt op magnetisme en er zijn geen batterijen nodig.

Verlengstukken voor tunnels (optioneel)

De flap is geschikt voor het plaatsen in alle gaten, ongeacht de diepte. Wij raden u aan om de tunnels in het frame en aan elkaar te lijmen. (Afb. 10). **AFB.10**

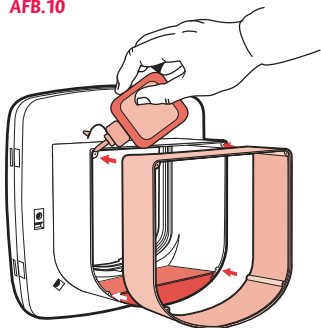

De vaste tunnel meegeleverd met de flap is 45mm (1³/₄") diep. Voor het bestellen van extra tunnels van 47mm (1⁷/₈") diepte en om te bepalen hoe diep een gat in uw muur moet worden geboord, bezoek onze Staywell® website - www.staywell.co.uk

Uw Staywell® kattenluik is nu klaar voor gebruik.

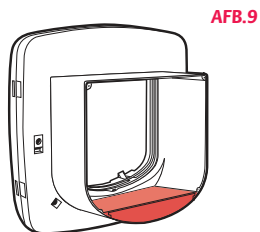

Het gebruik van 4 standen vergrendelslot



De 4 standen slot zorgt ervoor dat u kunt controleren wanneer uw kat in en uit het huis loopt.

Wij raden u aan om geen gebruik te maken van de 4 standen slot zolang uw huisdier nog niet gewend is geraakt aan het gebruik van het luik. Uw huisdier zou door het installeren van dit luik in de war kunnen raken.



- Alleen in
- Alleen uit
- In of uit
- Volledig afgesloten

Uw magnetische sleutel testen

Plaats de 4 standen slot in de 'in of uit' positie. Plaats de halsbandsleutel in het midden van de tunnel. Laat halsbandsleutel los en duw met uw hand het luik open (Afb. 11). Forceer het luik niet open met de magneet in uw hand (Afb. 12). Hang 1 magneet aan de halsband van uw kat (Afb. 13).

AFB.11

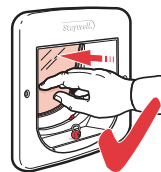

AFB.12

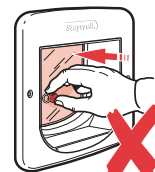

AFB.13



Het trainen van kat hoe ze het kattenluik moet gebruiken

Meeste katten zullen meteen leren hoe zo'n kattenluik werkt maar sommigen kunnen in het begin toch wat nerveuzer reageren. De volgende tips kunnen u helpen bij het leren van uw huisdier om de vrijheid buitenshuis evenals het gemak binnenshuis ten volle te benutten; dit is iets wat u aan uw kat wilt bieden en dit kattenluik helpt u daarbij.

De meest belangrijke regel is dat u geduld moet hebben met uw kat. Haast u zich niet. Laat uw kat zelf doorkrijgen dat het via het luik in en uit het huis kan lopen. Dwing het dier niet om door het luik te lopen omdat het hierdoor kan schrikken.

Kattenluiken worden vaak na de verhuizing door hun baasjes gemonteerd. Als dit het geval is bij u, verzekert u dan, voordat u het kattenluik gaat plaatsen, dat uw kat eerst de omgeving heeft verkend en zich daarin veilig begint te voelen. Laat uw huisdier eerst aangeliend uit en wees verzekerd dat het dier zich ook binnenshuis veilig en gemakkelijk voelt, Katten kunnen een langdurige angst voor een onbekende omgeving ontwikkelen.

Wanneer u het kattenluik eenmaal hebt gemonteerd, laat het een tijdje open staan. U kunt dit doen door gebruik te maken van een lange strip of afplakband; open de klep, til deze omhoog en bevestig deze vervolgens met het uiteinde van het afplakband zodat het niet dichtklapt. Verzekert u dat de klep stevig is vastgeplakt en niet per ongeluk kan dichtklappen. Laat uw kat aan het luik wennen en ongestoord naar buiten of naar binnen lopen



Als dit nieuw voor uw kat is, kan het een tijd duren voordat het dier daaraan gewend is geraakt. Wees niet te zuinig met uw beloning wanneer u merkt dat uw kat vooruitgang maakt - zij heeft het wel verdiend!

Geef uw kat een motief om van het luik gebruik te gaan maken. In geval van katten is het eten een heel goed motief. Voer uw kat eerst dichtbij de deur binnenshuis en daarna dichtbij de deur buitenshuis. Herhaal dit zolang het nodig is. Meeste katten, vooral poezen, hebben een grote drang naar vrijheid - waarschijnlijk om te jagen. Katten zijn ook heel sociaal - ze genieten van het gezelschap van andere katten. Dit kan voor een kat een andere reden zijn om de omgeving te gaan verkennen.

Het trainen van uw kat hoe ze de magnetische halsbandsleutel moet gebruiken

Het is raadzaam om eerst zelf na te gaan hoe magnetische sleutel functioneert voor u uw kat laat gebruik maken van het luik. Neem de halsbandsleutel in uw hand en beweeg deze vanaf de buitenkant van uw huis in de richting van de vaste tunnel bevestigd aan het binnenste frame. U hoort een klinkgeluid wanneer het mechanisme sluit. (Dit werkt alleen als het kattenluik volledig is gemonteerd).

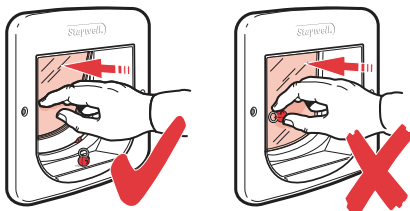

Laat de magneet op de tunnel kleven en duw met uw hand de flap open. U zult moeten merken dat het flap niet open gaat wanneer u de halsbandsleutel in uw hand vasthoudt en alleen tegen de flap richt - het werkt alleen wanneer deze aan de vaste tunnel kleeft. U kunt dit uitproberen door de flap te duwen wanneer de magneet niet aan de tunnel kleeft.

Bevestig de halsbandsleutel niet om uw kat's hals voordat zij volledig vertrouwd is geraakt aan het duwen van het flap om binnen te komen en naar buiten te gaan, conform algemene tips voor het leren omgaan met het kattenluik uit het vorige hoofdstuk). Controleer voordat u de halsband

om uw kat's hals bevestigt of de halsbandsleutel in het midden onder uw kat's kin hangt. (Let op - de magnetische halsbandsleutel is alleen nodig om in het huis te komen).

Sommige katten hebben meer tijd nodig om te leren hoe het magnetische kattenluik werkt - de een leert sneller dan de andere. De nadruk ligt op vasthoudendheid; probeer uw kat's favoriete traktatie niet alleen te gebruiken om haar te overhalen om door het luikje te lopen maar ook wanneer u haar wilt aanmoedigen om haar hoofd, en daarmee de halsbandsleutel, in de richting van de tunnel te bewegen.

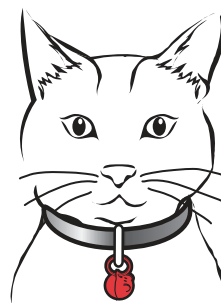

Als u kat het alleen heeft geleerd hoe zij het kattenluik moet gebruiken zult u misschien iets meer geduld moeten opbrengen om haar te leren hoe de magneet functioneert. Wees niet te zuinig met uw beloning wanneer u merkt dat uw kat vooruitgang maakt, geef hem veel beloning. Blijf deze oefeningen herhalen totdat uw kat volledig gewend is geraakt aan het kattenluik.

Het schoonmaken van uw kattenluik

Uw kattenluik is opgebouwd uit de beste materialen, uitgerust met een verharde klep en is ontworpen voor duurzaam gebruik.

Voor goed onderhoud is het schoonvegen met een vochtig doek alles wat u moet doen.

⚠ WAARSCHUWING Wanneer er kinderen in het huis aanwezig zijn, moet u ook het huisdierluikje grondig nakijken wanneer u het huis kindveilig wil maken. Het luikje zou door een kind op een verkeerde manier gebruikt kunnen worden zodat het kind via het luikje toegang krijgt tot eventuele gevarezone's die zich aan de andere kant van het luikje bevinden. Kopers en huiseigenaren die over een zwembad beschikken moeten op elk moment het huisdierluikje in het oog houden. Bovendien moeten zij ervoor zorgen dat het zwembad verschillende afdoende toegangsverhinderingen heeft. Indien er in of buiten het huis een nieuwe gevarezone ontstaat die via het huisdierluikje toegankelijk is, adviseert Radio Systems® Corporation een scherp toezicht op de toegang tot deze gevarezone te houden of het huisdierluikje te verwijderen. De eventuele afsluitplaat of slot heeft een esthetische en energiebesparende functie en is niet bedoeld als veiligheidsmaatregel. Radio Systems® Corporation is niet aansprakelijk wanneer het product voor deze niet bedoelde doeleinden gebruikt wordt en de koper van dit product aanvaardt de volledige verantwoordelijkheid in geval van het daartoe niet bestemde gebruik van het product.

⚠ ATTENTION De gebruiker moet, voor hij het product in gebruik neemt, zich eerst vertrouwd maken met de bouwrestricties die op de installatie van het huisdierluikje toepasselijk zouden kunnen zijn en moet, samen met een bevoegd aannemer nagaan of het product voor een gegeven installatie geschikt is. Dit huisdierluikje is geen branddeur. Het is belangrijk dat de eigenaar en de aannemer alle mogelijke risico's aan de binnenkant en de buitenkant van het luikje in acht nemen. Bovendien geldt dit ook voor alle mogelijke risico's die een gevolg zijn van veranderingen van uw eigendom. De manier waarop deze verband houden met het bestaan, het gebruik en het misbruik van het product moet eveneens grondig in acht genomen worden.

Gebruiksvoorwaarden en beperking van aansprakelijkheid

1. Gebruiksvoorwaarden

Dit product wordt u aangeboden onder voorwaarde van uw toezegging, zonder wijziging, van de voorwaarden, condities en opmerkingen die hierin staan. Gebruik van dit product impliceert aanvaarding van alle dergelijke voorwaarden, condities en opmerkingen. Wanneer u deze voorwaarden, condities en opmerkingen niet accepteert, kan het product, samen met het aankoopbewijs en ongebruikt, geretourneerd worden in de originele verpakking en op uw risico en kosten naar de relevante klantenservice, voor een volledige teruggave van het aankoopbedrag.

2. Correct gebruik

Dit product is ontworpen voor gebruik met huisdieren wanneer training gewenst is. Het kan voorkomen dat het specifieke temperament of grootte/gewicht van uw huisdier niet geschikt zijn voor dit product (raadpleeg deze bedieningshandleiding voor details). Radio Systems® Corporation beveelt aan dat dit product niet gebruikt wordt wanneer uw huisdier agressief is en aanvaardt geen aansprakelijkheid voor het vaststellen van geschiktheid in dergelijke gevallen. Als u er niet zeker van bent of dit product geschikt is voor uw huisdier, neem dan contact op met uw dierenarts of een gediplomeerd trainer. Juist gebruik omvat, zonder beperking, het doornemen van de gehele Handleiding voor gebruik en alle specifieke waarschuwingen.

3. Geen onwettig of verboden gebruik

Dit product is alleen ontworpen voor gebruik met huisdieren. Dit systeem voor training van huisdieren is niet bedoeld om te schaden, verwonden of te provoceren. Gebruik van dit product op een wijze waarvoor niet bedoeld is kan leiden tot het schenden van nationale of lokale wetten.

4. Beperking van aansprakelijkheid

Radio Systems® Corporation zal in geen geval aansprakelijk zijn voor (i) enige directe, indirecte, financiële, incidentele, speciale of gevolgschade, of (ii) enige andere schade die voortvloeit uit of in verband staat met het gebruik of misbruik van dit Product. De koper aanvaardt, in de breedste zin zoals toegestaan door de wet, alle risico's en aansprakelijkheden die voortvloeien uit het gebruik van dit product. Om twijfel uit te sluiten: niets in deze clause 4 zal de aansprakelijkheid van Radio Systems® Corporation beperken in geval van overlijden of persoonlijk letsel van personen of fraude of frauduleuze misrepresentatie.

5. Aanpassing van voorwaarden

Radio Systems® Corporation behoudt zich het recht voor om de voorwaarden, condities en opmerkingen waaronder dit Product wordt aangeboden, te wijzigen. Indien dergelijke wijzigingen aan u zijn gecommuniceerd voor gebruik van het product, zijn deze bindend als hierin opgenomen.

Ihre Staywell®-Haustiertüre...

Vielen Dank für den Kauf von Staywell® by PetSafe®. Als Unternehmensvision verfolgen wir das Ziel, die zuverlässigste Marke für Haustierhalter zu werden. Wir möchten die Sicherheit Ihres Haustiers garantieren, indem wir Sie mit den Produkten und Techniken versorgen, die Ihrem Haustier eine möglichst hohe Lebensqualität verschaffen. Wenn Sie Fragen haben, wenden Sie sich bitte an die Kundenbetreuung. Eine Liste mit den Telefonnummern der Kundenbetreuungszentren finden Sie auf unserer Website www.staywell.co.uk.

Um den größten Schutz für Ihre Garantie zu erhalten, registrieren Sie bitte Ihr Produkt innerhalb von 30 Tagen auf www.staywell.co.uk. Wenn Sie registrieren und Ihre Quittung behalten, können Sie die volle Garantieleistung für das Produkt in Anspruch nehmen und sollten Sie die Kundenbetreuung je kontaktieren müssen, können wir Ihnen viel schneller helfen. Sehr wichtig! Von Staywell® by PetSafe® wird Ihre wertvolle Information nie an Dritte weitergegeben oder verkauft. Die komplette Gewährleistungsdetails finden Sie über www.staywell.co.uk.



Katze



Für Holztüren geeignet



Für PVC/PVC-U/Metall
geeignet***



Vierwege-Schließsystem



Für einzelne und doppelte
Glasfenster & -türen
geeignet**/**



Fixer Tunnel für die meisten
Türdicken geeignet



Magnetisch



Für Ziegelwände geeignet



Weitere Tunnelverlängerungen
erhältlich

Alle Staywell®-Haustiertüren eignen sich für jede Türe, Wand oder Abtrennung; eventuell können jedoch zusätzliche Materialien und kompetente Heimwerkerfähigkeiten erforderlich sein.

* Es ist nicht möglich, Löcher in gehärtete oder Doppelglasscheiben zu schneiden, außer zur Zeit der Herstellung. Wenden Sie sich bitte an einen Glaser.

** Beim Einbau eines „magnetischen“ Modells in Doppelglasscheiben muss ein Abstandhalter aus Plastik verwendet werden. Wenden Sie sich bitte an einen Glaser.

*** „Magnetische“ Katzenklappen funktionieren nicht, wenn sie direkt in eine Metall enthaltende Oberfläche installiert werden. Die Einheit muss durch einen Holzrahmen von solchen Materialien isoliert werden.

Bitte lesen Sie sich vor dem Einbau Ihrer Katzenklappe die folgenden schrittweisen Anweisungen sorgfältig durch.

Benötigte Werkzeuge

- Bleistift
- Lineal
- Bogen- oder Stichsäge
- Bohrer
- Schraubendreher
- Maßband
- Klebstoff
- Schleifpapier

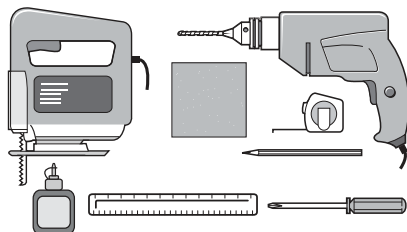

Messung und Markierung

Messen Sie die Bauchhöhe Ihrer Katze. Normalerweise ist dies 100 -150 mm (4-6 Zoll) (Abb. 1).

Markieren Sie diese Messung an der Außenseite Ihrer Türe und ziehen Sie eine gerade, horizontale Linie, 168 mm (6 1/2 Zoll) lang (Abb. 2).

Normalerweise wird diese Linie die untere Kante des Lochs in Ihrer Tür bilden – der Rahmen der Katzenklappe wird leicht darunter liegen. Bei magnetischen Katzenklappen ist es wichtig, dass die Katze sich ungehindert der Klappe nähern kann. Vor der Katzenklappe sollte sich an der Außenseite eine ebene Fläche befinden, auf der die Katze mit allen vier Pfoten auf gleicher Höhe stehen kann.

ABB.1



ABB.2



So schneiden Sie ein Loch für die Katzenklappe

a) Für Holz Holzturen

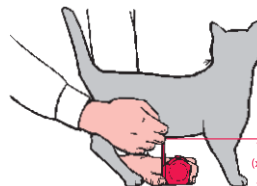
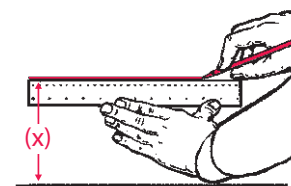
Für die Katzenklappe ist ein rechteckiger Ausschnitt von 175 mm x 168 mm (6 3/4 Zoll x 6 1/2 Zoll) nötig. (Abb. 3).

ABB.3

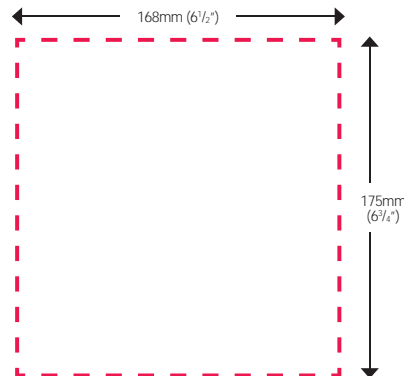

Nicht maßstabgetreu - für optimale Resultate sollten Sie die beiliegende Schneidevorlage heranziehen.

b) Für PVC/PVC-U/Metall



PVC/PVC-U/Metall***

***„Magnetische“ Katzenklappen **FUNKTIONIEREN NICHT**, wenn sie direkt in eine Metall enthaltende Oberfläche installiert werden. Die Einheit muss durch einen Holzrahmen (nicht mitgeliefert) von solchen Materialien isoliert werden.

Benutzen Sie die horizontale Linie als Grundlinie und zeichnen Sie ein Rechteck mit den Mindestausmaßen von 306 mm x 306 mm (12¹/₄ Zoll x 12¹/₄ Zoll). (Dies werden die Außendimensionen Ihres Holzrahmens sein).

Schneiden Sie das Rechteck mit einer Bogen- oder Stichsäge aus. Passen Sie einen Holzrahmen mit den Innendimensionen von 175 mm x 168 mm (6³/₄ Zoll x 6¹/₂ Zoll) an das Loch an. Die beiliegende Schneidevorlage kann als Muster für einen genauen Ausschnitt benutzt werden.

Ihre Katzenklappe sollte in den Holzrahmen eingesetzt werden, um vollständige Isolierung von Metall zu gewährleisten. (Abb. 4).



ABB. 4

Holzrahmen

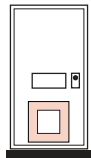
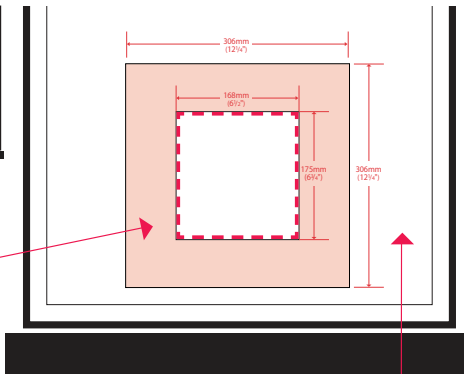

PVC/PVC-U/Metalltür

c) Für Glas



Einzelne und doppelte
Glasfenster & -türen***

* Es ist nicht möglich, Löcher in gehärtete oder Doppelglasscheiben zu schneiden, außer zur Zeit der Herstellung. Wenden Sie sich bitte an einen Glaser.

** Beim Einbau eines „magnetischen“ Modells in Doppelglasscheiben muss ein Abstandhalter aus Plastik verwendet werden. Wenden Sie sich bitte an einen Glaser.

Für die Katzenklappe ist ein kreisförmiger Ausschnitt mit einem Durchmesser von 212 mm (8³/₈ Zoll) nötig.

(Abb. 5).

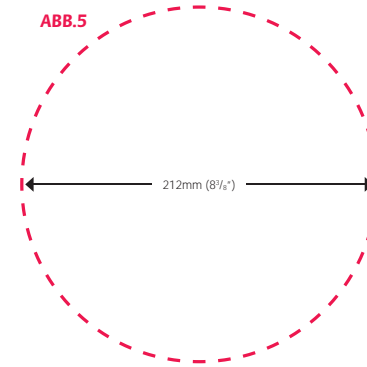

Nicht maßstabgetreu - für optimale Resultate sollten Sie Ihren Glaser an die beiliegende Schneidevorlage verweisen.

d) Für Wände



Für Ziegelwände
geeignet

Folgen Sie den Anweisungen für „Holz“ in dem Sie die beiliegende Schneidevorlage benutzen. Bitte beachten Sie, dass eventuell zusätzliche Werkzeuge, Materialien und kompetente Heimwerkferfähigkeiten nötig sein könnten.

Einbau Ihrer Katzenklappe

Ihre Staywell®-Katzenklappe wird mit dem roten Vierwegeschloss ins Hausinnere weisend eingesetzt.

Setzen Sie die Katzenklappe vorübergehend in das Loch ein und positionieren Sie die Außenklappe an der Außenseite des Hauses. Markieren Sie von außen die Löcher für die Schrauben durch die Löcher in der Außenklappe. (Abb. 6).

Entfernen Sie die Katzenklappe und bohren Sie die Löcher mit einem 4,5 mm ($\frac{3}{16}$ Zoll) Bohrer (Abb. 7).

ABB.6



ABB.7



Setzen Sie die Katzenklappe wieder in das Loch ein und schrauben Sie sie von der Außenseite fest. (Abb. 8). Falls die Schrauben zu lang sind, müssen sie eventuell auf die Tiefe Ihrer Türe zugeschnitten werden. Überlange Schrauben können die Katzenklappe beschädigen. Die Schrauben sollten vor dem Zuschneiden aus der Katzenklappe entfernt werden. Scharfe Kanten sollten abgefeilt werden.

Setzen Sie den Drehknopf zum Einstellen des Vierwegeschlosses ein (Abb. 8).

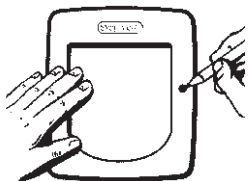
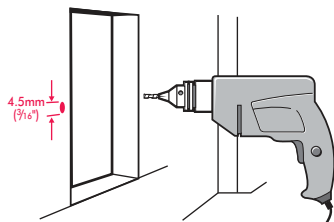
Decken Sie für ein angenehmes Erscheinungsbild zum Abschluss die Schraubenlöcher mit den Verschlussstopfen am äußeren Rahmen ab (Abb. 8).

ABB.8

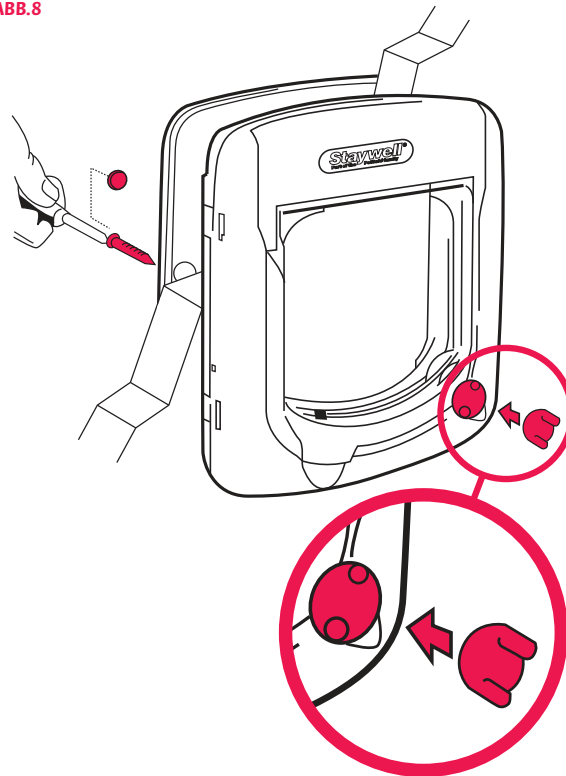

Wird die Katzenklappe in Glas eingebaut, so wird sie mittels zwei Schrauben von der Außenseite des Hauses aus in das Glas „eingespannt“.

Magnetischer Tunnel



Der fixe Tunnel ist ein integrierter Teil des Mechanismus und **DARF NICHT** geschnitten oder beschädigt werden, da dies die Funktion des Verschlussmechanismus beeinträchtigen könnte (Abb. 9).

Magnetische Funktionsweise, keine Batterien nötig.



ABB.9

Tunnelverlängerungen (optional)

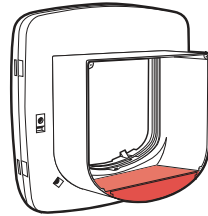

Die Katzenklappe ist so ausgelegt, dass sie in Löcher jeder Tiefe passt. Es wird empfohlen, die Tunnel an den Rahmen und aneinander zu kleben. (Abb. 10).

ABB.10

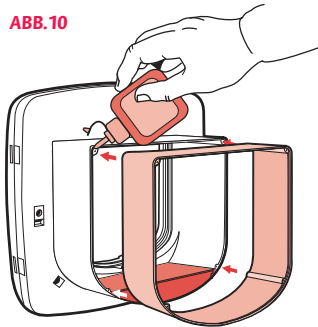

Der mit der Katzenklappe gelieferte fixe Tunnel ist 45 mm ($1\frac{3}{4}$ Zoll) lang. Um zusätzliche Tunnel für eine Tiefe von 47 mm ($1\frac{7}{8}$ Zoll) zu erwerben und die Tiefe des Lochs in Ihrer Wand auszugleichen, besuchen Sie die Website von Staywell:

www.staywell.co.uk

Ihre Staywell®-Katzenklappe ist nun gebrauchsfertig.

Benutzung des Vierwegeschlosses



Das Vierwegeschloss ermöglicht es Ihnen, das Ein- und Ausgehen Ihrer Katze zu kontrollieren.

Es wird nicht empfohlen, das Vierwegeschloss zu benutzen, bevor Ihr Tier sich völlig an die Benutzung der Türe gewöhnt hat. Ansonsten könnte Ihr Tier in Verwirrung über diese Einrichtung geraten.



- Nur ein
- Nur aus
- Ein oder aus
- Voll verschlossen

Testen Ihrer magnetischen Katzenklappe

Positionieren Sie das Vierwegeschloss in der „Ein- oder Aus“-Position. Setzen Sie den Halsbandschlüssel ins Zentrum des Tunnels. Lassen Sie den Halsbandschlüssel los und drücken Sie die Tür mit der Hand auf (Abb. 11). Klappe nicht mit Magnet in der Hand gewaltsam öffnen (Abb. 12). Einen Hängeschlüssel am Halsband Ihrer Katze befestigen (Abb. 13).

ABB.11



ABB.12



ABB.13



So trainieren Sie Ihre Katze zum Benutzen der Katzenklappe

Die meisten Katzen lernen fast sofort die Katzenklappe zu benutzen, doch manche können anfangs etwas nervös sein. Die folgenden Tipps helfen Ihrem Haustier dabei, sowohl die Vorteile des freien Zugangs nach draußen als auch der Annehmlichkeiten des Hauses, die Sie für Ihre Katze wollen und die Ihre neue Katzenklappe ermöglicht, voll zu nutzen.

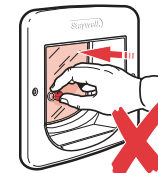
Die wichtigste Regel dabei ist Geduld mit Ihrer Katze zu haben. Drängen Sie Ihre Katze nicht. Lassen Sie sie selbst herausfinden, dass sie vom Haus ins Freie und umgekehrt kann. Schieben Sie sie nicht mit Gewalt durch die Klappe - sie könnte Angst davor bekommen.

Viele Katzenbesitzer installieren eine Katzenklappe, wenn sie umziehen. Falls dies auf Sie zutrifft, sorgen Sie dafür, dass Ihre Katze mit ihrer Umgebung vertraut ist, bevor Sie die Katzenklappe einbauen. Nehmen Sie die Katze an der Leine und unter Aufsicht zum Schnuppern mit ins Freie und sorgen Sie auch dafür, dass sie sich in ihrer neuen Umgebung im Haus sicher und wohl fühlt. Katzen können in ungewohnter Umgebung lang anhaltende Ängste entwickeln.

Nachdem Sie die Katzenklappe eingebaut haben, lassen Sie die Klappe für einige Zeit offen. Dies erreichen Sie mit einem langen Streifen Kantenklebeband. Öffnen Sie die Klappe und halten Sie sie mit dem Klebeband offen, indem Sie das andere Ende des Klebebands an der darüber liegenden Oberfläche fixieren. Achten Sie darauf, dass die Klappe sicher befestigt ist und nicht unbeabsichtigt zufallen kann. Lassen Sie Ihre Katze sich damit vertraut machen und frei ein und ausgehen.



Geben Sie Ihrer Katze ein Motiv, die Tür zu benutzen. Futter eignet sich gut dafür. Füttern Sie die Katze erst drinnen nahe der Tür und dann draußen nahe der Tür. Wiederholen Sie dies so oft wie nötig. Die meisten Katzen, besonders Kätzchen, haben auch einen starken Freiheits- bzw. Jagdtrieb. Außerdem sind Katzen soziale Geschöpfe, die die Gesellschaft anderer Katzen genießen. Dies kann ein weiterer Grund sein, aus dem sie gerne das Freie erforschen werden.

Falls die Tür Ihrer Katze neu ist, ist eventuell etwas Geduld nötig um ihr deren Gebrauch beizubringen. Loben Sie Ihre Katze ausführlich, wenn sie Fortschritte macht - sie hat es verdient!

So trainieren Sie Ihre Katze zum Benutzen des magnetischen Halsbandschlüssels

Bevor Sie Ihre Katze die Katzenklappe benutzen lassen, sollten Sie sich mit der Bedienung des Magnetschlusses vertraut machen. Nehmen Sie den Halsbandschlüssel an der Außenseite des Hauses in die Hand und bewegen Sie ihn dann zur Unterseite des fixen Tunnels, der am Innenrahmen befestigt ist. Sie sollten den Verschlussmechanismus „klicken“ hören. (Achten Sie bitte darauf, dass dies nur bei vollständig installierter Katzenklappe funktioniert).

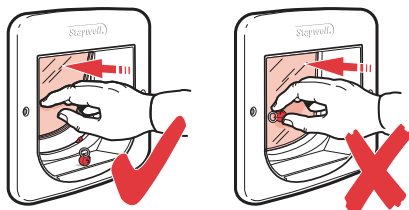

Lassen Sie den Magnet am Tunnel und drücken Sie gleichzeitig die Klappe mit der Hand auf. Sie sollten bemerken, dass die Klappe sich nicht öffnet, wenn Sie den Halsbandschlüssel an die Klappe in Ihrer Hand halten, sondern nur, wenn Sie ihn am fixen Tunnel belassen. Sie merken dies, wenn Sie versuchen, die Klappe mit Ihrer Hand aufzudrücken, während der Magnet sich nicht am Tunnel befindet.

Erst wenn die Katze sich an das Ein- und Ausgehen durch die aufgestützte Klappe gewöhnt hat (entsprechend den allgemeinen Trainings-Tipps im vorangehenden Abschnitt), sollten Sie den Halsbandschlüssel an das Halsband Ihrer Katze hängen. Achten Sie beim Befestigen des

Halsbandes darauf, dass der Halsbandschlüssel sich in der Mitte unter dem Kinn Ihrer Katze befindet. (Bitte achten Sie darauf, dass der magnetische Halsbandschlüssel nur zum Eingehen durch die Katzenklappe nötig ist).

Bei manchen Katzen dauert es einige Zeit, bis sie sich an die Bedienung der magnetischen Katzenklappe gewöhnt haben, während andere dies schneller lernen. Die Betonung liegt hier auf Beharrlichkeit. Versuchen Sie Ihre Katze mit einem Lieblingsschoppen nicht nur durch die Katzenklappe zu locken, sondern auch zum Bewegen ihres Kopfes und somit des Halsbandschlüssels zur Unterseite des Tunnels hin zu veranlassen.

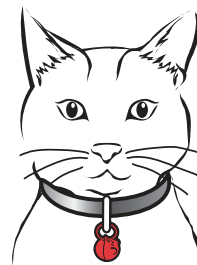

Falls Ihre Katze sich eben erst an das Benutzen einer Katzenklappe gewöhnt hat, kann etwas Geduld nötig sein, um Ihrer Katze die Funktionsweise des Magnets beizubringen. Loben Sie Ihre Katze ausführlich, wenn sie Fortschritte macht. Wiederholen Sie diese Übung, bis Ihre Katze ohne Zögern durch die Katzenklappe kommt.

Reinigung der Katzenklappe

Ihre Katzenklappe ist aus Material der besten Qualität gefertigt, verfügt über eine gehärtete Klappe und wurde für viele Jahre Haltbarkeit ausgelegt.

Um ihre Erscheinung aufrecht zu erhalten, genügt ein gelegentliches Abwischen mit einem feuchten Tuch.

⚠️ WARNUNG Wenn sich Kinder im Haus befinden, ist es wichtig, die Haustiertür bei der Kindersicherung zu berücksichtigen. Die Haustiertür kann von einem Kind falsch verwendet werden, was dazu führen kann, dass sich das Kind möglichen Gefahren aussetzt, die sich auf der anderen Seite der Haustiertür befinden. Käufer/Hausbesitzer mit Schwimmbädern sollten sicherstellen, dass die Haustiertür jederzeit überwacht wird und das Schwimmbad über geeignete Absperrvorrichtungen am Eingang verfügt. Wenn innerhalb oder außerhalb Ihres Hauses eine neue Gefahr entsteht, die durch die Haustiertür zugänglich ist, empfiehlt Radio Systems® Corporation, dass Sie den Zugang zu dieser Gefahr sachgemäß schützen oder die Haustiertür entfernen. Das Schließelement oder Schloss wird, falls zutreffend, zu Zwecken der Ästhetik und Energieeffizienz mitgeliefert und ist nicht als Sicherheitsvorrichtung gedacht. Radio Systems® Corporation haftet nicht für die nicht vorgesehene Verwendung, und der Käufer dieses Produkts übernimmt die volle Verantwortung für die Überwachung der Öffnung, die dadurch entsteht.

⚠️ VORSICHT Der Benutzer muss sich vor dem Einbau mit allen Bauvorschriften vertraut machen, die den Einbau der Haustiertür beeinflussen, und ihre Eignung in einer gegebenen Einrichtung zusammen mit einem zugelassenen Bauunternehmer ermitteln. Diese Haustiertür ist keine Brandschutztür. Es ist sowohl für den Eigentümer als auch den Unternehmer wichtig, alle eventuell innerhalb oder außerhalb der Haustiertür vorhandenen Risiken sowie alle Risiken, die sich aus späteren Änderungen an Ihrem Eigentum ergeben, und wie sie zum Vorhandensein und der Verwendung, einschließlich falscher Verwendung, der Haustiertür in Bezug stehen, zu berücksichtigen.

Verwendungsbedingungen und Haftungsbeschränkung

1. Verwendungsbedingungen

Dieses Produkt wird Ihnen unter der Bedingung angeboten, dass Sie es ohne eine Modifizierung der darin enthaltenen Bedingungen und Hinweise annehmen. Die Verwendung dieses Produkts stellt die stillschweigende Annahme all dieser Bedingungen und Hinweise dar. Wenn Sie diese Bedingungen und Hinweise nicht akzeptieren wollen, geben Sie das Produkt bitte unverwendet in seiner Originalverpackung und auf Ihre Kosten und Ihr Risiko an die entsprechende Kundenbetreuung zusammen mit dem Kaufnachweis für eine vollständige Kostenrückerstattung zurück.

2. Richtige Verwendung

Dieses Produkt ist für die Verwendung mit Haustieren konstruiert, wo ein Training gewünscht wird. Das spezifische Temperament oder die Größe/das Gewicht Ihres Haustiers ist eventuell nicht passend für dieses Produkt (sehen Sie bitte die Gebrauchsanweisung für Einzelheiten ein). Radio Systems® Corporation empfiehlt, dass dieses Produkt nicht verwendet wird, wenn Ihr Haustier aggressiv ist und übernimmt keine Haftung für die Bestimmung der Eignung in einzelnen Fällen. Wenn Sie nicht sicher sind, ob dieses Produkt für Ihr Haustier angemessen ist, konsultieren Sie bitte Ihren Tierarzt oder zertifizierten Trainer. Die richtige Verwendung umfasst unbeschränkt das Durchlesen der gesamten Gebrauchsanweisung und spezifischen Warnhinweise.

3. Keine widerrechtliche oder verbotene Verwendung

Dieses Produkt ist ausschließlich zur Verwendung mit Haustieren konstruiert. Diese Trainingsvorrichtung für Haustiere soll weder Schaden zufügen, verletzen noch provozieren. Eine Verwendung dieses Produkts auf eine nicht vorgesehene Art und Weise, könnte eine Verletzung von Bundes-, staatlichen oder lokalen Gesetzen zur Folge haben.

4. Haftungsbeschränkung

Radio Systems® Corporation oder eines ihrer verbundenen Unternehmen ist in keinem Fall für (i) etwaige direkte, indirekte, Straf-, Zufalls-, Sonder- oder Folgeschäden und/oder (ii) jedwede Verluste oder Schäden haftbar, die sich aus der Verwendung bzw. dem Missbrauch dieses Produkts ergeben oder damit in Zusammenhang stehen. Der Käufer übernimmt alle Risiken und Haftung aus der Verwendung dieses Produkts im vollen vom Gesetz zulässigen Umfang. Um alle Zweifel auszuschließen, beschränkt nichts in diesem Artikel 4 die Haftung von Radio Systems® Corporation für den Tod eines Menschen oder persönliche Verletzung oder Betrug oder betrügerisch falsche Darstellung.

5. Modifikation der Bedingungen

Radio Systems® Corporation behält sich das Recht vor, die Bedingungen und Hinweise unter denen dieses Produkt angeboten wird, zu ändern. Wenn Sie über solche Änderungen vor der Verwendung dieses Produkt informiert wurden, sind diese für Sie bindend als wären sie hierin eingeschlossen.

Porticina Staywell® per animali domestici ...

Grazie per aver scelto Staywell® by PetSafe®. La nostra missione è di proporci ai proprietari di animali domestici come il marchio più affidabile e di garantire sicurezza, fornendo ai proprietari prodotti e tecniche per creare lo stile di vita più confortevole per il loro animale. Per eventuali domande, è possibile rivolgersi direttamente al Centro assistenza clienti. Per un elenco dei numeri di telefono del nostro Centro di assistenza clienti, visitare il nostro sito web all'indirizzo www.staywell.co.uk.

Per usufruire della copertura integrale della nostra garanzia, è necessario registrare il prodotto entro 30 giorni sul sito Web www.staywell.co.uk. La registrazione e la conservazione della ricevuta consentono di usufruire della completa garanzia sul prodotto e di ottenere un'assistenza più rapida dal Centro di assistenza clienti in caso di necessità. Ma soprattutto, Staywell® by PetSafe® non divulgherà né venderà mai a nessuno i vostri preziosi dati personali. Il testo completo della garanzia si trova sul nostro sito Web all'indirizzo www.staywell.co.uk.



Gatto



Adatta per porte di legno



Adatta per PVC/uPVC/
metallo***



Sistema con serratura a
4 modalità



Adatta per porte e finestre
di vetro, a singolo o doppio
vetro**/**



Il tunnel opzionale in dotazione è
adatto per la maggior parte degli
spessori delle porte



Magnetica



Adatto per muri di mattoni



Sono disponibili prolunghe
del tunnel addizionali

Tutte le porticine Staywell® per animali domestici si possono montare su qualsiasi porta, muro o divisorio, anche se potrebbero essere necessari materiali e competenze "fai da te" ulteriori.
* Non si può praticare l'apertura nel vetro temprato o sulle porte a doppio vetro se non al momento della fabbricazione del pannello di vetro. È un lavoro che va affidato ad un vetraio.
** Se si monta un modello "magnetico" su doppio vetro, si deve usare una sbarra spaziatrice. È un lavoro che va affidato ad un vetraio.
*** Le gattaiole "magnetiche" non funzionano se installate direttamente su una superficie che contiene metallo. L'unità deve essere isolata da questi materiali in una cornice di legno.

Prima di installare la gattaiola, leggere attentamente le seguenti istruzioni passo passo.

Attrezzi necessari

- Matita
- Righello
- Seghetto da Traforo o Gattuccio
- Trapano
- Cacciavite
- Metro
- Colla
- Carta vetrata

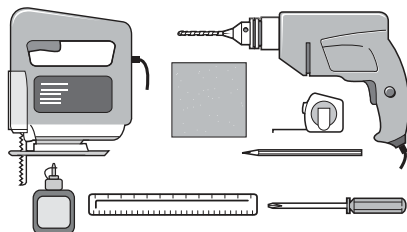

Misurazioni e tracciatura

Misurare l'altezza del vostro animale in corrispondenza della pancia. Normalmente è compresa tra 100 e 150 mm (4-6") (Fig. 1).

Segnare questa altezza sul lato esterno della porta tracciando una riga dritta orizzontale di 168mm (6 1/2") (Fig. 2).

Normalmente questa riga andrà a corrispondere con la parte inferiore del foro praticato nella porta - la cornice della gattaiola sarà leggermente più in basso. Per usare le gattaiole magnetiche è importante che il gatto possa avvicinarsi alla gattaiola senza ostacoli. Ci dovrebbe essere una zona piana all'esterno della gattaiola sufficiente perché il gatto possa sostare con le quattro zampe allo stesso livello.

FIG.1

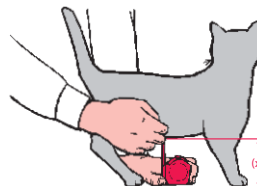
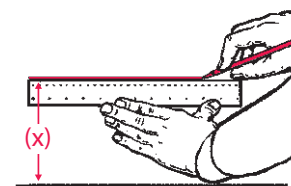

FIG.2



Come praticare l'apertura per la gattaiola

a) Per legno



Porte di legno

Per costruire la porticina bisogna praticare un'apertura quadrata con diametro di 175mm x 168mm (6 3/4" x 6 1/2"). (Fig. 3).

FIG.3

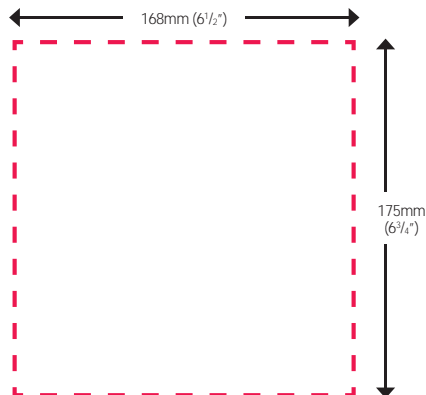

Non in scala - consultare la sagoma dell'apertura da praticare in dotazione per ottenere dei buoni risultati.

b) Per PVC/uPVC/metallo



PVC/uPVC/metallo**

** Le gattaiole 'magnetiche' NON FUNZIONANO se installate direttamente su una superficie che contiene metallo. L'unità deve essere isolata da questi materiali in una cornice di legno (non in dotazione).

Usando come punto di partenza la linea orizzontale tracciata in precedenza, tracciare un quadrato con dimensioni minime di 306mm x 306mm (12¹/₄" x 12¹/₄"). (Le misure corrispondono alle dimensioni esterne della cornice di legno).

Tagliare il quadrato lungo la linea con il seghetto o gattuccio. Montare la cornice di legno in corrispondenza dell'apertura con dimensioni interne di 175mm x 168mm (6³/₄" x 6¹/₂"). La sagoma dell'apertura da tagliare in dotazione può essere usata per garantire un taglio accurato.

È all'interno della cornice di legno che la gattaiola va montata per garantire che sia completamente isolata dal metallo. (Fig. 4).

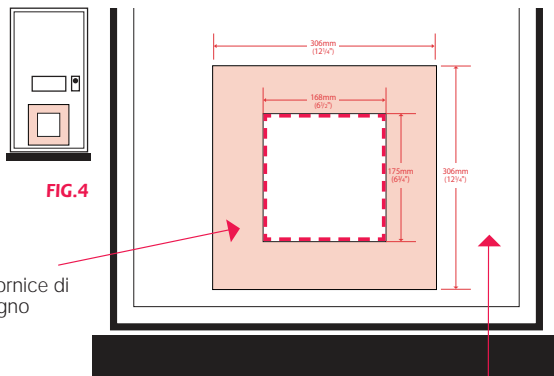

FIG. 4

Cornice di legno

Porta in PVC/uPVC/metallo

c) Per vetro



Porte e finestre di vetro, a singolo o doppio vetro**

* Non si può praticare l'apertura nel vetro temprato o sulle porte a doppio vetro se non al momento della fabbricazione del pannello di vetro. È un lavoro che va affidato ad un vetraio.

** Se si monta un modello 'magnetico' su doppio vetro, si deve usare una sbarra spaziatrice. È un lavoro che va affidato ad un vetraio.

Per costruire la gattaiola bisogna praticare un'apertura circolare con diametro di 212mm (8³/₈").

(Fig. 5).

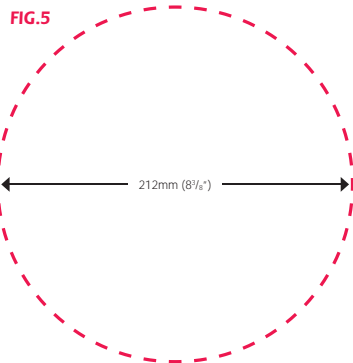

FIG. 5

Non in scala - per ottenere buoni risultati far consultare la sagoma dell'apertura da praticare in dotazione ad un vetraio.

d) Per muri



Adatta per muri di mattoni

Seguire le istruzioni per "Legno", usando il modello per l'apertura da tagliare in dotazione. Si noti che potrebbero essere necessari altri attrezzi, materiali e competenza nel "fai da te".

Montaggio della gattaiola

La gattaiola Staywell è dotata di serrature rosse a 4 modalità situate all'interno della casa.

Collocare temporaneamente la gattaiola nell'apertura e mettere il coperchio esterno fuori dell'abitazione. Dall'esterno, segnare la posizione dei fori per le viti attraverso i fori sul coperchio esterno. (Fig. 6).

Togliere la gattaiola e praticare i fori con una punta da trapano di 4,5 mm ($\frac{3}{16}$ ") (Fig. 7).

FIG.6

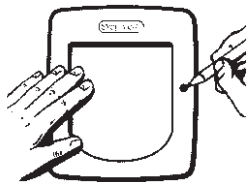
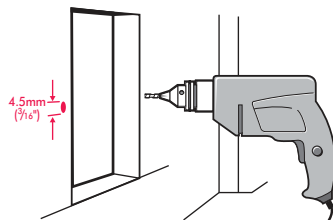

FIG.7



Riposizionare la gattaiola nell'apertura e dall'esterno inserire le viti. (Fig. 8). Se le viti sono troppo lunghe, vanno accorciate per essere a livello della porta. L'uso di viti troppo lunghe può danneggiare la gattaiola. Le viti devono essere tolte dalla gattaiola prima di tagliarle. Limare per garantire che non rimangano bordi taglienti.

Montare a spinta la manopola girevole della serratura a 4 modalità (Fig. 8).

Infine, coprire i fori per le viti con gli otturatori sulla cornice esterna per garantire una perfetta rifinitura (Fig. 8).

FIG.8

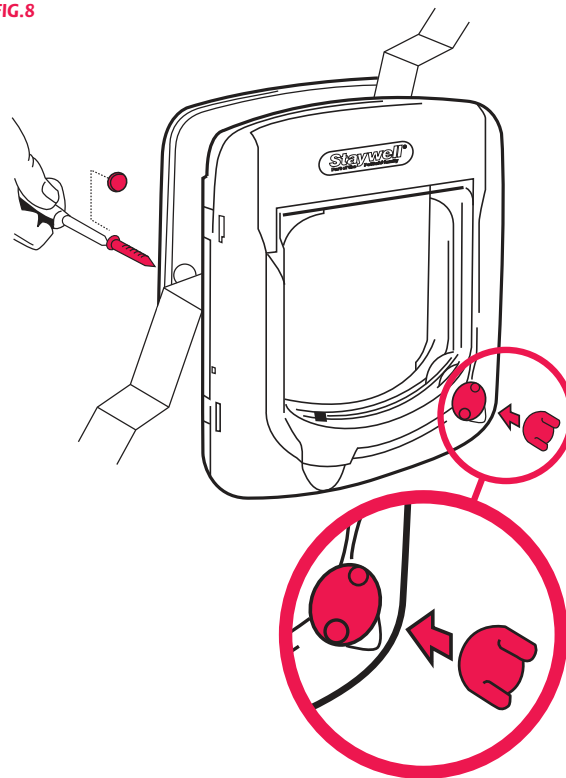

Se montata su vetro, la gattaiola viene 'fissata' al vetro usando due viti dall'esterno della casa.

Tunnel magnetico



Tunnel fisso in dotazione

Il tunnel fisso è una parte integrante del meccanismo e **NON DEVE** essere tagliato o danneggiato, per evitare che venga modificato il meccanismo della serratura (Fig. 9).

Il funzionamento è magnetico e non richiede batterie.

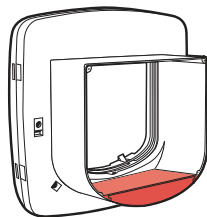

FIG.9

Prolunghe del tunnel (opzionali)



Sono disponibili prolunghe del tunnel addizionali

La gattaiola è studiata per essere montata su aperture di qualsiasi profondità. Si raccomanda che i tunnel siano incollati sulla cornice e l'uno all'altro. (Fig. 10).

FIG.10

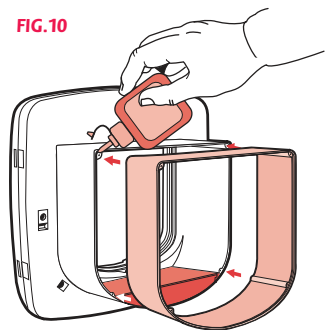

Il tunnel fisso in dotazione con la gattaiola è di 45mm (1³/₄"). Per acquistare tunnel addizionali della stessa profondità 47mm (1⁷/₈") al fine di compensare la profondità dell'apertura nel muro, visitate il sito web Staywell® - www.staywell.co.uk

La gattaiola Staywell® è ora pronta per l'uso.

Come usare la serratura a 4 modalità



Sistema con serratura a 4 modalità

La serratura a 4 modalità consente di controllare come il gatto entra ed esce dalla casa.

Finché l'animale non ha imparato a utilizzare lo sportello senza problemi, potrebbe essere meglio non usare la serratura a 4 modalità, perché potrebbe essere confuso sulla ragione per cui lo si è installato.



- Solo ingresso
- Solo uscita
- Ingresso o uscita
- Chiusura totale

Come testare la gattaiola magnetica

La serratura a 4 modalità va messa nella posizione 'ingresso o uscita'. Mettere la chiave da collare sul centro del tunnel. Lasciare la chiave da collare e spingere la porticina con la mano per aprire (Fig. 11). Non forzare l'apertura dello sportello con la calamita in mano (Fig. 12). Appendere una chiave al collare del gatto (Fig. 13).

FIG.11

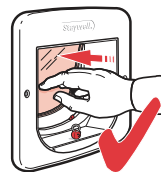

FIG.12

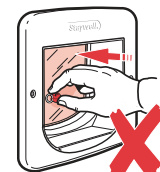

FIG.13



Come addestrare il vostro gatto a usare la gattaiola

Nonostante la maggior parte dei gatti impari quasi subito ad utilizzare la gattaiola, alcuni animali possono inizialmente reagire con nervosismo e diffidenza. I consigli seguenti consentiranno al vostro animale di uscire in giardino per giocare e rientrare per ritrovare la comodità dell'ambiente domestico - che ciascuno vuole per il proprio gatto - e che sarà garantito dalle vostre nuove gattaiole.

La regola più importante da seguire è quella di essere pazienti con il proprio gatto, senza avere fretta. Lasciate che sia il vostro gatto a capire che può uscire e rientrare liberamente. Non costringere l'animale ad attraversare la porta basculante per evitare che possa spaventarsi.

Molti proprietari di gatti montano le gattaiole quando traslocano. Se questo è il caso, accertatevi che il vostro gatto si familiarizzi con i dintorni prima di montare la gattaiola. Portatelo a fare delle passeggiate fuori al guinzaglio e accertatevi che si senta a proprio agio e confortevole nel nuovo ambiente domestico. I gatti possono sviluppare delle fobie relative ai luoghi che non conoscono.

Una volta installata la gattaiola, lasciate lo sportello aperto per un po' di tempo. Lo si può fare usando una lunga striscia di nastro adesivo; aprite lo sportello e usate il nastro per tenerlo aperto fissando un'estremità del nastro alla superficie superiore. Accertatevi che aderisca bene e che lo sportello non si abbassi accidentalmente. Lasciate che il gatto acquisisca familiarità ed entri ed esca liberamente.



Trovate un motivo per fare usare lo sportello al gatto, per esempio per ottenere del cibo. Prima date da mangiare al gatto vicino allo sportello dentro casa, e poi vicino allo sportello fuori casa. Ripetete l'operazione quante volte vi paia necessario. La maggior parte dei gatti, e specialmente i gattini, hanno anche un forte desiderio di libertà, a volte per andare a caccia. I gatti sono anche animali socievoli e gradiscono la compagnia di altri gatti. Una ragione per esplorare l'esterno può essere proprio questa.

Se è una cosa nuova per il vostro gatto, potrebbe volerci un po' di pazienza per insegnargli ad usarla. Quando il vostro gatto fa progressi, bisogna elogiarlo molto - se lo è meritato!

Come addestrare il gatto ad usare la chiave magnetica da collare

Prima di consentire al gatto di usare la gattaiola, è meglio familiarizzarsi con il funzionamento della serratura magnetica. Dall'esterno della casa portare in mano la chiave da collare e poi portarla sul fondo del tunnel fisso attaccato alla cornice interna. Si dovrebbe sentire un clic del meccanismo della serratura. (Si noti che questo avverrà soltanto quando la gattaiola sarà montata del tutto).

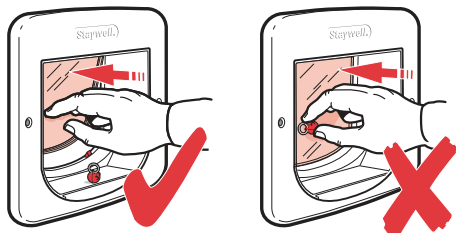

Lasciando la calamita sul tunnel, spingere lo sportello con la mano. Si noti che lo sportello non si apre se si tiene la chiave da collare in mano contro lo sportello, ma solo quando la si lascia sul tunnel fisso. Lo si può sperimentare cercando di spingere lo sportello con la mano quando la calamita non è sopra il tunnel.

Soltanto quando il gatto è a suo agio nell'entrare ed uscire dalla gattaiola una volta che lo sportello è stato aperto a mano (in linea con le istruzioni generali per l'addestramento di cui sopra) si può attaccare la chiave al collare del gatto. Appendendo il collare al gatto, bisogna essere sicuri che

la chiave sia posta centralmente sotto il mento del gatto. (Si noti che la chiave magnetica da collare è necessaria solo per entrare nella gattaiola).

Alcuni gatti impiegano un po' di tempo per abituarsi al funzionamento della gattaiola magnetica: alcuni apprendono più rapidamente di altri. Ci vuole persistenza; cercate di usare un bocconcino prelibato non soltanto per attrarre il gatto ad entrare nella gattaiola, ma anche per incoraggiare il gatto a muovere la testa e quindi la chiave sul collare verso la base del tunnel.

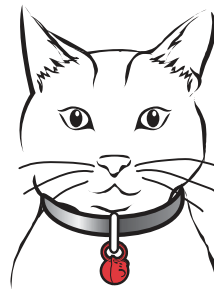

Se l'uso della gattaiola è una cosa nuova per il vostro gatto, potrebbe volerci un po' di pazienza per insegnargli a capire il funzionamento dell'apparecchiatura magnetica. Quando il vostro gatto fa progressi, bisogna elogiarlo molto! Ripetete l'operazione finché il gatto non è in grado di passare per la gattaiola a proprio agio.

Pulizia della gattaiola

La vostra gattaiola è realizzata nella termoplastica della migliore qualità, con uno sportello in acrilico rinforzato, ed è stata studiata per durare per molti anni.

Per conservarla in bell'aspetto è sufficiente passarla di tanto in tanto con un panno umido.

⚠AVVERTENZA Se nella casa sono presenti dei bambini, è importante valutare se la porticina per animali sia 'a prova di bambino': la porticina potrebbe essere utilizzata in modo improprio da un bambino, consentendogli l'accesso a potenziali pericoli che possono trovarsi dietro alla porticina stessa. Gli acquirenti/i proprietari di case con piscine devono garantire la sorveglianza della porticina in qualunque momento e che la piscina abbia delle barriere adeguate all'ingresso. Se venisse a crearsi un nuovo pericolo all'interno o all'esterno della casa, a cui la porticina consentisse di accedere, Radio Systems® Corporation consiglia di proteggere adeguatamente l'accesso o di rimuovere la porticina. Il pannello o il blocco, nei casi previsti, vengono forniti a scopi estetici o di risparmio energetico e non intendono essere un dispositivo di sicurezza. Radio Systems® Corporation declina ogni responsabilità per ogni uso non previsto e l'acquirente del prodotto si assume la responsabilità di sorvegliare l'apertura che esso crea.

⚠ATTENZIONE Prima dell'installazione, l'utente deve informarsi adeguatamente su tutte le norme edilizie che potrebbero interessare l'installazione della porticina e determinarne, insieme ad una persona incaricata qualificata, l'idoneità per una data installazione. Questa porticina non è una porta antincendio. È importante che il proprietario e l'incaricato ai lavori prendano in considerazione eventuali rischi che possano essere presenti all'interno e all'esterno della porticina, ed altri rischi che potrebbero creare eventuali modifiche della proprietà e come essi potrebbero essere collegati all'esistenza e all'uso, o all'uso improprio, della porticina per animali domestici.

Limitazione di responsabilità e condizioni di utilizzo

1. Termini di utilizzo

L'utilizzo del Prodotto è soggetto all'accettazione senza modifiche dei termini, delle condizioni e degli avvisi qui contenuti. L'uso di questo Prodotto implica l'accettazione della totalità di tali termini, condizioni e avvisi. Se non si desidera accettare tali termini, condizioni e avvisi, per un rimborso totale si prega di restituire il Prodotto, inutilizzato, nella sua confezione originale, a spese e rischio del cliente, all'appropriato Centro di assistenza clienti, insieme alla prova di acquisto.

2. Uso corretto

Questo Prodotto è indicato quando si desidera addestrare animali domestici. Il temperamento specifico o la taglia / il peso dell'animale possono non essere adatti al prodotto (fare riferimento alla Guida all'uso per più dettagli). Radio Systems® Corporation sconsiglia l'uso del Prodotto se l'animale è aggressivo e declina ogni responsabilità nello stabilire l'idoneità nei singoli casi. In caso di dubbi sull'idoneità del Prodotto per il proprio animale, prima dell'utilizzo rivolgersi al proprio veterinario o ad un addestratore certificato. L'utilizzo proprio comprende, ma senza limite alcuno, la lettura dell'intera Guida all'uso e di qualsiasi Avvertenza specifica.

3. Vietato l'uso illegale o non consentito

Il prodotto è stato progettato per essere utilizzato unicamente per animali domestici. Questo dispositivo per l'addestramento non deve essere usato con l'intento di fare del male, ferire o provocare il gatto. L'uso del Prodotto in un modo improprio, potrebbe violare le leggi statali o locali.

4. Limitazione di responsabilità

Radio Systems® Corporation o qualunque azienda associata declinano ogni responsabilità per (i) qualunque danno indiretto, punitivo, incidentale, speciale o conseguente, o per (ii) qualsiasi perdita o danno derivanti da o collegati al semplice uso o all'uso improprio di questo prodotto. L'acquirente si assume tutti i rischi e le responsabilità per l'uso di questo Prodotto nella misura totale in cui la legge dà facoltà. Per evitare qualunque dubbio, nulla di questa clausola 4 può limitare la responsabilità di Radio Systems® Corporation riguardo a decesso o infortunio o frode oppure false dichiarazioni.

5. Modifica di termini e condizioni

Radio Systems® Corporation si riserva il diritto di modificare nel tempo i termini, le condizioni e gli avvisi che regolano il Prodotto. Se tali modifiche sono state notificate all'utente prima dell'utilizzo del Prodotto, sono da considerarsi vincolanti come se fossero incorporate al presente documento.

Su puerta para mascota de Staywell® ...

Gracias por elegir Staywell® by PetSafe®. Nuestra misión es ser la marca más fiable en la experiencia de poseer una mascota. Queremos afianzar la seguridad de su mascota ofreciéndole los productos y las técnicas para crear el estilo de vida más cómodo para su mascota. Si tiene alguna pregunta, por favor contacte con el Centro de atención al cliente. Para obtener un listado de los números de teléfono de los Centros de atención al cliente visite nuestro sitio web en www.staywell.co.uk.

Para obtener la mayor protección de su garantía, por favor registre su producto dentro de los 30 días posteriores a la compra en www.staywell.co.uk. Al registrarse, disfrutará de la garantía plena del producto y si tuviera necesidad de contactar con el Centro de Atención al Cliente, podremos ayudarle con mayor rapidez. Y lo que es más importante, Staywell® by PetSafe® nunca le dará ni venderá su valiosa información a nadie. La descripción completa de la garantía está disponible en el sitio Web www.staywell.co.uk.



Gato



Puede instalarse en puertas de madera



Puede instalarse en PVC/ uPVC/metal***



Sistema de cerradura de 4 sentidos



Puertas y ventanas de vidrio o cristal sencillo o doble*/**



El túnel opcional adjunto es apto para puertas de casi todo grosor



Magnético



Puede instalarse en paredes de ladrillo



Se ofrecen extensiones para el túnel adicionales

Todas las puertas para mascota de Staywell® se pueden instalar en todo tipo de puerta, pared o tabique, aunque a lo mejor se necesiten materiales adicionales además de aptitudes para el bricolaje.

* Salvo durante la fabricación, es imposible hacer agujeros en vidrio templado o en cristal doble. Por favor, consulte con un cristalero.

** Necesitará usar una barra separadora de plástico, si va a instalar un modelo "magnético" en cristal doble. Por favor, consulte con un cristalero.

***Las gateras magnéticas NO FUNCIONARÁN si se instalan en superficies que contienen metal. Debe aislar la unidad de estos materiales con un marco de madera (no viene incluido).

Antes de instalar la gatera, por favor lea detenidamente las siguientes instrucciones detalladas paso a paso.

Se necesitan las siguientes herramientas:

- un lapicero
- una regla
- una sierra de vaivén o de pelo
- una taladradora
- un destornillador
- un metro
- pegamento
- papel de lija

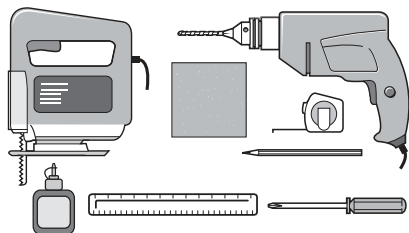

Cómo medir y marcar la posición de la gatera

Mida la altura del suelo a la panza de su gato. Por lo general, suele ser de 100 a 150 mm (4"-6"). (Fig. 1)

Con un lapicero, marque esta medida en la parte exterior de la puerta y trace una línea recta horizontal de 168 mm (6 1/2") (Fig. 2)

Por lo general, esta línea indica dónde quedará la base del agujero que usted va a recortar en la puerta; el marco de la gatera quedará un poco más abajo. Es importante, al usar gateras magnéticas, que el gato puede llegar a la gatera sin obstáculos. El suelo enfrente la gatera debe ser llano y lo suficientemente amplio para que el gato pueda tenerse con las cuatro patas en el mismo nivel.

FIG. 1

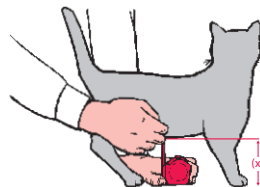
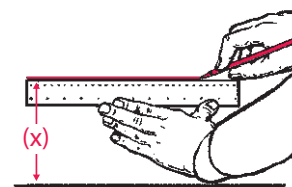

FIG. 2



Cómo recortar el agujero para la gatera

a) En madera



Puertas de madera

Para la gatera, usted necesita recortar un cuadrado de 175 mm x 168 mm (6 3/4" x 6 1/2"). (Fig. 3)

FIG. 3

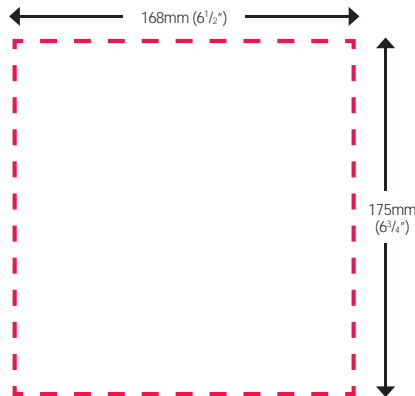

Este dibujo no está a escala. Para obtener los mejores resultados, debe consultar la plantilla adjunta para recortar el agujero.

b) En PVC/uPVC/metal



PVC/uPVC/metal***

***"Las gateras magnéticas" NO FUNCIONARÁN si se instalan en superficies que contienen metal. Debe aislar la unidad de estos materiales con un marco de madera (no viene incluido).

Trace un cuadrado de 306 mm x 306 mm (12¹/₄" x 12¹/₄") como mínimo, utilizando la línea horizontal como su base. (Estas serán las dimensiones exteriores del marco de madera).

Recorte el cuadrado con la sierra de vaivén o de pelo. Instale en el agujero el marco de madera, cuyo interior mide 175 mm x 168 mm (6³/₄" x 6¹/₂"). Para asegurarse de cortar las medidas precisas, utilice la plantilla adjunta.

La gatera se instala en este marco de madera, para asegurarse de que esté aislada de cualquier metal. (Fig. 4)

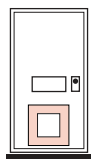
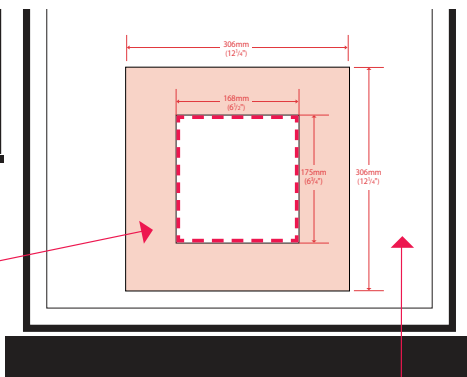

FIG. 4

Marco de madera



Puerta de PVC/uPVC/metal

c) En vidrio



Puertas y ventanas de vidrio o cristal sencillo o doble*/**

* Salvo durante la fabricación, es imposible hacer agujeros en vidrio templado o en cristal doble. Por favor, consulte con un cristallero.

** Necesitará usar una barra separadora de plástico, si va a instalar un modelo "magnético" en cristal doble. Por favor, consulte con un cristallero.

Para la gatera, usted necesita recortar un círculo con un diámetro de 212 mm (8³/₈") (Fig. 5)

FIG. 5

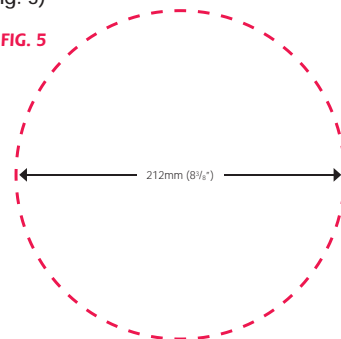

Este dibujo no está a escala. Para obtener los mejores resultados, debe consultar con un cristallero y enseñarle la plantilla adjunta para recortar el agujero.

d) En paredes



Puede instalarse en paredes de ladrillo

Siga las instrucciones para "Madera" y use la plantilla adjunta para recortar el agujero. Por favor tenga en cuenta que a lo mejor se necesitan materiales o herramientas adicionales, además de aptitudes para el bricolaje.

Cómo instalar la gatera

La gatera de Staywell® se instala con las cerraduras rojas de cuatro sentidos en la parte interior de su casa.

Coloque la tapa de afuera en el exterior de la casa y la gatera temporalmente en el agujero. Desde la parte de afuera, marque en la puerta donde quedarán los huecos para los tornillos, usando la tapa de afuera como plantilla. (Fig. 6)

Quite la gatera y taladre los agujeros para los tornillos con una broca de 4.5 mm ($\frac{3}{16}$ "). (Fig. 7)

FIG. 6

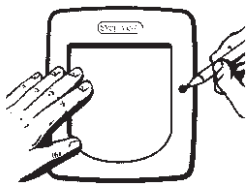
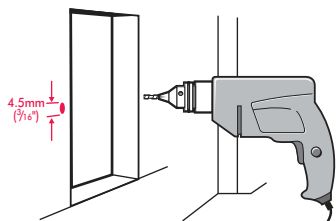

FIG. 7



Coloque de nuevo la gatera en el agujero y atornillela en su sitio, desde afuera. (Fig. 8)

Quizá tenga que cortar los tornillos a la medida si los tornillos sobrepasan el grosor de la puerta. Si utiliza tornillos demasiados largos, puede dañar la gatera. Antes de cortar los tornillos, debe sacarlos de la gatera. Lime las puntas de los tornillos para asegurarse de que no queden asperezas.

Meta a presión el mecanismo de cerradura de cuatro sentidos en su sitio. (Fig. 8)

Finalmente, remate el marco de afuera con tacos para tapar los huecos de los tornillos. (Fig. 8)

FIG. 8

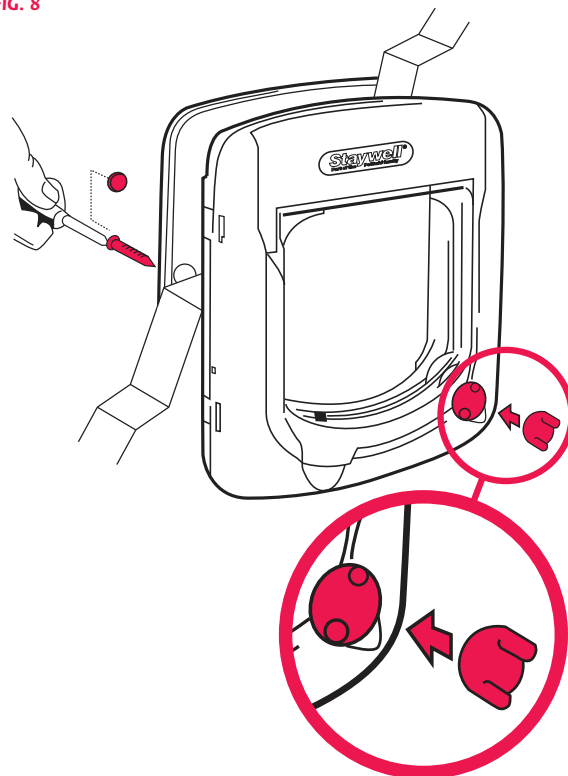

Si instala la gatera en vidrio, la gatera se sujeta al vidrio con dos tornillos por la parte exterior.

Cómo instalar el túnel magnético

El túnel fijo forma parte integral del mecanismo y **NO SE DEBE** cortar ni dañar, ya que afectará el funcionamiento del mecanismo del pestillo (Fig. 9)

Funciona a base de imanes; no se requieren pilas.



Se incluye el túnel fijo

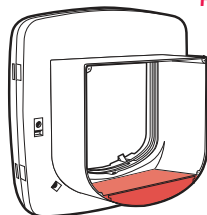

FIG. 9

Cómo se instala las extensiones para el túnel (opcional)



Se ofrecen extensiones para el túnel adicionales

Se ha diseñado la gatera para instalarse en agujeros de cualquier profundidad. Se recomienda que el túnel se pegue al marco y, si se utilizan dos, que se peguen el uno al otro (Fig. 10)

FIG. 10

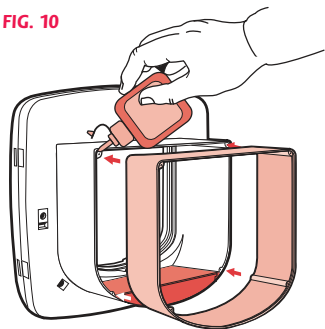

La gatera cuenta con un túnel fijo de 45 mm (1³/₄”). Puede comprar túneles adicionales, de la misma anchura, 47 mm (1⁷/₈”) y así llegar a la profundidad del agujero en la pared, por el portal de Staywell®:

www.staywell.co.uk

Ya la gatera de Staywell® está lista para su uso.

Cómo utilizar la cerradura de 4 sentidos



Sistema de cerradura de 4 sentidos

La cerradura de cuatro sentidos le permite controlar el acceso de su gato a su casa.

Se recomienda no usar la cerradura de cuatro sentidos hasta que su mascota sepa usar bien la puerta. Puede que su mascota no entienda el porqué la instaló.

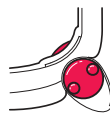

• Sólo para entrar

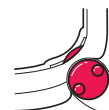

• Sólo para salir

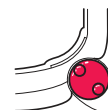

• Para salir o entrar



• Completamente cerrada

Cómo poner a prueba la gatera magnética

Ponga la cerradura de cuatro sentidos en la posición de 'para entrar o salir'. Ponga la llave para collar en el centro del túnel. Suelte la llave y empuje la puerta con la mano para abrir el pestillo. (Fig. 11) No abra la gatera a la fuerza con el imán en la mano. (Fig. 12) Cuelgue una llave en el collar del gato. (Fig. 13)

FIG. 11



FIG. 12

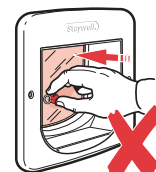

FIG. 13



Cómo enseñar a su gato a utilizar la gatera

La mayoría de los gatos aprenden a utilizar la gatera casi de inmediato. Pero algunos gatos pueden sentirse nerviosos al principio. Los siguientes consejos prácticos ayudarán a que su mascota pueda aprovechar la libertad que ofrece el aire libre y la comodidad que ofrece su casa: algo que usted quiere para su gato y que le brinda la gatera.

Lo más importante es tener paciencia con su gato. No tenga prisa. Deje que su gato descubra por sí mismo que puede salir y entrar por la gatera. No lo obligue a salir por la puerta, ya que le puede dar miedo.

Muchos amos de gatos instalan gateras al mudarse a una casa nueva. Si este es su caso, asegúrese de que su gato conozca bien su nuevo entorno antes de instalar la gatera. Sáquelo a pasear con correa por el nuevo vecindario. Asegúrese también de que se encuentre seguro y cómodo en la nueva casa. Los gatos pueden desarrollar un sentido duradero de temor si se encuentran en lugares desconocidos.

Una vez que haya instalado la gatera, déjela abierta por un tiempo. Para dejarla abierta, fije el postigo a la pared de arriba con una tira de cinta adhesiva. Asegúrese de que el postigo quede bien sujeto a la pared, y no se caiga sin querer. Deje que su gato se acostumbre a la gatera y que entre y salga libremente.

Déle a su gato un motivo para que use la puerta. Un buen motivo puede ser la comida. Déle de comer al gato primero en la casa, cerca de la puerta; luego al aire libre, también cerca de la puerta. Repita este paso las veces que sean necesarias. La mayoría de los gatos, especialmente los gatitos, sienten un impulso grande de escapar, quizá



para cazar. Los gatos son animales sociales y disfrutan de estar con otros gatos. Ésta también puede ser una razón para que salgan afuera a explorar.

El enseñar a su gato cómo usar la gatera puede tomar mucha paciencia, especialmente si la puerta es algo nuevo para él. Cada vez que su gato avance al usar la gatera, elógielo por sus esfuerzos, ¡se lo merece!

Cómo enseñar a su gato a utilizar la llave magnética para collar

Le conviene aprender como funciona la cerradura magnética, antes de dejar que su gato use la gatera. Desde afuera, y con la llave magnética para collar en la mano, acérquela a la parte de abajo del túnel fijo que está sujeta al marco interior. Escuchará el mecanismo de la cerradura hacer "click". (Tenga en cuenta que esto sólo funciona si la gatera está completamente montada).

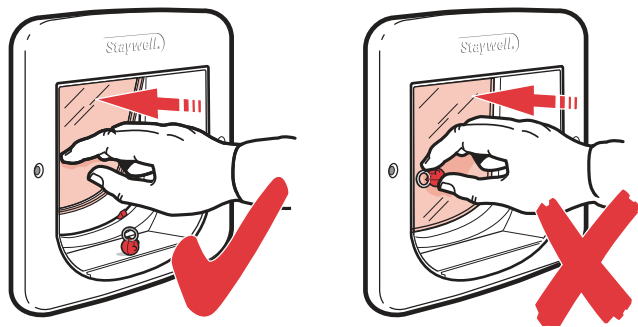

Deje el imán encima del túnel y empuje la gatera con la mano. Se dará cuenta que la gatera no cederá si acerca la mano con la llave magnética a la gatera, sino sólo cuando deja la llave en el túnel fijo. Puede comprobarlo intentando empujar la gatera con la mano cuando el imán no está en el túnel.

No debe colgar la llave en el collar de su gato hasta que el gato no se encuentre cómodo entrando y saliendo por la gatera en posición abierta (así como se describe en la sección anterior de consejos prácticos). Al ponerle el collar al gato, asegúrese de que la llave magnética caiga justamente debajo de la barbilla del gato. (Por favor tenga en cuenta que la llave magnética sólo se necesita para poder entrar por la gatera). Algunos gatos pueden tardar más en acostumbrarse a la gatera magnética, y otros aprenden en seguida. La clave es la persistencia. Intente persuadir al gato que entre por la gatera con un caprichito y además le anima a mover la cabeza que a su vez lleva la llave hacia la base del túnel.

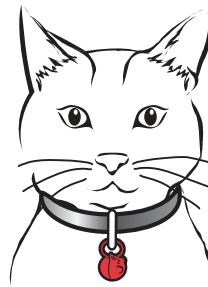

Tiene que tener paciencia hasta que su gato se familiarice con el funcionamiento de la gatera magnética, especialmente si acaba de acostumbrarse a una gatera normal. Cada vez que su gato avance al usar la gatera, elógielo por sus esfuerzos, ¡se lo merece! Repita este ejercicio hasta que su gato pueda entrar con facilidad por la gatera.

Cómo limpiar el postigo

La gatera se ha construido con materiales de la más alta calidad y cuenta con un postigo templado, diseñado para que dure muchos años.

Sólo se necesita pasar un trapo húmedo de vez en cuando, para mantener el buen aspecto del postigo.

⚠️ ADVERTENCIA Cuando haya niños en casa, es importante tener en cuenta la puerta para mascotas al preparar las medidas de protección de los niños, dado que éstos podrían hacer un uso inadecuado de la misma, pudiendo acceder a posibles peligros que puedan encontrarse al otro lado de la puerta para mascotas. Los compradores/propietarios de casas con piscinas deben asegurarse de que la puerta para mascotas se encuentra supervisada en todo momento y de que la piscina cuente con las barreras adecuadas para evitar el acceso a ella. Si aparece un nuevo peligro dentro o fuera de la casa, al que se pudiera acceder a través de la puerta para mascotas, Radio Systems® Corporation recomienda que proteja el acceso de forma apropiada frente a este peligro o que quite la puerta para mascotas. El panel o seguro de cierre, si procede, se suministran con fines estéticos y para lograr una mayor eficiencia energética y no están previstos para funcionar como dispositivos de seguridad. Radio Systems® Corporation no será responsable por estos usos no previstos y el comprador de este producto acepta la responsabilidad total por los imprevistos que la apertura cree.

⚠️ ATENCIÓN El usuario, antes de la instalación, debe familiarizarse con todos los códigos de edificación que puedan afectar la instalación de la puerta para mascotas y determinar, junto con un contratista autorizado, su idoneidad en una instalación dada. Esta puerta para mascotas no es una puerta contra incendios. Es importante que el propietario y el contratista consideren los riesgos que puedan estar presentes dentro o fuera de la puerta para mascotas, así como cualquier riesgo que pueda surgir como consecuencia de subsiguientes cambios en la propiedad y cómo puedan relacionarse con la existencia y el uso de ésta, incluyendo la utilización inapropiada de la puerta para mascotas.

Condiciones de uso y limitación de responsabilidad

1. Condiciones de uso

El uso de este Producto está sujeto a su aceptación sin modificación de los términos, las condiciones y las notificaciones aquí incluidas. El uso de este Producto implica la aceptación de dichas condiciones generales y notificaciones. Si no desea aceptar estos términos, condiciones y notificaciones, devuelva el Producto, sin utilizar en su paquete original, con portes pagados y asumiendo el riesgo del envío al Centro de atención al cliente pertinente, junto con la prueba de compra para obtener una devolución total.

2. Uso correcto

Este Producto está diseñado para ser utilizado con mascotas cuando se quiere adiestrarlas. El temperamento específico o tamaño/peso de su mascota puede que no sea adecuado para este Producto (consulte este manual de funcionamiento para más detalles). Radio Systems® Corporation recomienda que este Producto no se use si su mascota es agresiva y no acepta ninguna responsabilidad para determinar la idoneidad en casos individuales. Si no está seguro de si este Producto es apropiado para su mascota consulte con su veterinario o un entrenador certificado antes de usarlo. El uso correcto incluye, sin limitación, la revisión de todo el manual de funcionamiento y cualquier declaración de precaución específica.

3. Uso ilegal o prohibido

Este Producto está diseñado para ser utilizado sólo con mascotas. Este dispositivo de adiestramiento de mascotas no tiene como propósito herir, dañar ni provocar. La utilización de este Producto de una forma que no sea la prevista para este producto podría ocasionar una infracción de las leyes federales, estatales o locales.

4. Limitación de responsabilidad

En ningún caso Radio Systems® Corporation o cualquiera de sus empresas asociadas será responsable por (i) ningún daño indirecto, punitivo, accidental, especial o consecuente, o (ii) cualquier daño que resulte de o esté relacionado con el mal uso de este Producto. El Comprador asume todos los riesgos y responsabilidades del uso de este Producto hasta el límite completo permitido por la ley. Para evitar cualquier duda, nada de lo estipulado en esta cláusula 4 limitará la responsabilidad de Radio Systems® Corporation respecto a muerte humana, daños personales, fraude o tergiversación fraudulenta.

5. Modificación de las condiciones generales

Radio Systems® Corporation se reserva el derecho a cambiar periódicamente las condiciones generales y notificaciones bajo las que este Producto se ofrece. Si dichos cambios le han sido notificados antes de usar este Producto, serán vinculantes para usted del mismo modo que si estuvieran incluidos en este documento.

All Staywell® pet doors are suitable for any door, wall or partition although additional materials may be required. This product is designed for the convenience of you and your pet. It is not possible to fully guarantee the exclusion of all other animals in all circumstances. Radio Systems® Corporation will not accept liability for any damage or inconvenience caused by unwanted animals who may gain access to your home. In keeping with accepted standards of parental care, children should be supervised at all times.

Les chatières Staywell® s'adaptent à toutes les portes, à tous les murs et à toutes les cloisons, bien que du matériel supplémentaire se révélera peut-être nécessaire. Ce produit a été conçu pour votre confort et pour celui de votre animal. Il n'est pas possible de garantir en totalité l'exclusion de tous les autres animaux en toutes circonstances. Radio Systems® Corporation n'assumera pas la responsabilité des dégâts ou des dérangements causés par un animal indésirable qui se serait introduit dans votre maison. Conformément aux normes admises en termes de devoir parental, les enfants doivent être surveillés à tout moment.

Alle Staywell® huisdierenluiken zijn geschikt voor alle deuren, wanden of scheidingmuren hoewel aanvullende materialen voor de montage nodig kunnen zijn. Dit product is ontworpen met als uitgangspunt uw gebruikersgemak en het gemak van uw huisdier. Het is niet mogelijk volledig te garanderen dat alle andere dieren onder alle omstandigheden buitengesloten blijven. Radio Systems® Corporation aanvaardt geen aansprakelijkheid voor schade, verlies of ongemak veroorzaakt door ongewenste dieren die uw huis binnengekomen kunnen zijn. Conform geldige normen voor ouderlijke zorg moet er geschikt toezicht van kleine kinderen te alle tijden worden toegepast.

Alle Staywell®-Haustiertüren eignen sich für jede Türe, Wand oder Abtrennung; eventuell können jedoch zusätzliche Materialien erforderlich sein. Dieses Produkt wurde für Ihren Nutzen und den Ihres Haustieres entwickelt. Es ist jedoch nicht möglich, den Ausschluss aller anderen Tiere unter allen Umständen zu garantieren. Radio Systems® Corporation übernimmt keinerlei Haftung für Schäden oder Unannehmlichkeiten, die durch ungewolltes Eindringen von Tieren in Ihr Haus verursacht werden. Gemäß den anerkannten Normen der elterlichen Aufsicht sollten Kinder jederzeit beaufsichtigt werden.

Tutte le porticine Staywell® per animali domestici si possono montare su qualsiasi porta, muro o divisorio, anche se potrebbero essere necessari materiali ulteriori. Questo prodotto è studiato per la convenienza vostra e del vostro animale. Non è possibile garantire completamente l'esclusione di tutti gli altri animali in qualsiasi circostanza. Radio Systems® Corporation non accetta alcuna responsabilità per danni o incomodi causati da animali esterni che possano avere accesso alla vostra abitazione. In conformità agli standard riconosciuti di genitorialità, i bambini devono essere tenuti sotto controllo in ogni momento.

Todas las puertas para mascota de Staywell® se pueden instalar en todo tipo de puerta, pared o tabique, aunque a lo mejor se necesitan materiales adicionales además de aptitudes para el bricolaje. Este producto se ha diseñado para su comodidad y la comodidad de su mascota. Es imposible garantizar totalmente que, en todo caso, no entren animales no deseados por la gatera. Radio Systems® Corporation no aceptará responsabilidad alguna por daños o por molestias causados por animales no deseados que entren en su casa por la puerta para mascota. De acuerdo con los estándares generalmente aceptados, se requiere la supervisión de un adulto si hay niños alrededor.

Radio Systems® Corporation
10427 Electric Avenue, Knoxville, TN 37932 USA



400-911-19/1

©2009 Radio Systems Corporation

PATENTED WORLDWIDE